

ZANUSSI

СТИРАЛЬНАЯ МАШИНА
PRALKA AUTOMATYCZNA
AUTOMATICKÁ PRAČKA
MAȘINĂ DE SPĂLAT AUTOMATĂ
AUTOMATA MOSÓGÉP
ZWF 826-ZWF 1026-ZWF 1226

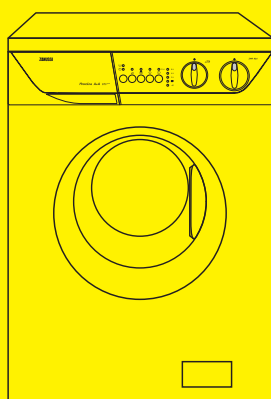

РУКОВОДСТВО ПО ЭКСПЛУАТАЦИИ
INSTRUKCJA OBSŁUGI
NÁVOD K OBSLUZE
INSTRUCȚIUNI DE UTILIZARE
HASZNÁLATI ÚTMUTATÓ

132981850

RUS

PL

CZ

RO

H

Уважаемый покупатель!

Просим вас внимательно изучить данное руководство по эксплуатации и обратить особое внимание на приведённые на первых страницах сведения по безопасности.

Рекомендуем вам сохранить это руководство для пользования им в будущем и передать его возможным будущим владельцам.

Повреждения во время перевозки

Распаковав машину, проверьте её сохранность. В случае сомнений не включайте её и обратитесь в Сервисный центр.

Обозначения, которые вы встретите рядом с некоторыми параграфами руководства имеют следующее значение:



Предупреждающий треугольник подчёркивает сведения, которые чрезвычайно важны для вашей безопасности или правильной эксплуатации прибора.



Обозначенные этим символом сведения предоставляют дополнительную информацию и практические сведения по эксплуатации прибора.



Сведения и информация по экономному и экологичному использованию машины обозначены данным символом.

Наш вклад в защиту окружающей среды: мы используем повторно переработанную бумагу.

Содержание

Указания по безопасной эксплуатации машины	3	Эксплуатация	9
Охрана окружающей среды	4	Панель управления	9
Рекомендации по охране окружающей среды	4	Описание функций	9-11
Технические данные	5	Рекомендации для стирки	12
Установка	6	Сортировка белья	12
Распаковка	6	Максимальная загрузка	12
Расположение	6	Вес белья	12
Подключение машины к водопроводу	7	Выведение пятен	12
Подключение к канализации	7	Моющие средства и добавки	13
Подключение к электросети	7	Количество используемого моющего средства	13
Монтаж на поставке	7	Этикетки на бельё с указаниями по стирке	14
Ваша новая стиральная машина		Как пользоваться машиной	15-16
Описание машины	8	Таблица программ	17-18
Дозатор моющего средства	8	Уход за машиной и чистка	19
		Чистка корпуса машины	19
		Уплотнение люка	19
		Чистка дозатора стирального порошка	19
		Чистка фильтра сливного шланга	19
		Чистка фильтра наливного шланга	20
		Аварийный слив воды	20
		Предотвращение замерзания	20
		Если машина не работает	21-22



Указания по безопасной эксплуатации машины

Для пользователя

Перед установкой и началом использования машины изучите внимательно наши рекомендации. Их соблюдение обеспечивает надежную работу машины. Все пользователи машины должны знать правила ее эксплуатации. Сохраните эту инструкцию на случай, если машину придется перевозить на новое место или продать. Тот, кто после Вас будет ею пользоваться, должен иметь возможность ознакомиться с машиной и ее функциями, а также с указаниями по ее безопасной эксплуатации.

Установка и обслуживание

- Машина предназначена исключительно для использования в домашнем хозяйстве; поэтому, ее надо использовать именно так, как указано в данной инструкции. Если машину используют для иных целей, то есть риск получения травм и повреждения имущества.
- Только специалист имеет право установить машину и подключить ее к электросети, а также, при необходимости, открыть и наладить ее механизм. Если это сделаете Вы сами, то существует опасность плохого функционирования машины. Это может привести к травмам или к повреждению обстановки помещения, где установлена машина.
- Ремонт должен производиться уполномоченной изготовителем фирмой с использованием фирменных запчастей. Не пытайтесь самостоятельно ремонтировать машину!
- Машина не должна стоять на шлангах: наливной и сливной шланги должны лежать свободно, без перегибов, а сама машина должна стоять на ровной и прочной поверхности.

Эксплуатация стиральной машины

- Пользоваться стиральной машиной могут только взрослые. Во время стирки загрузочный люк машины может сильно нагреваться. Поэтому, во время работы машины возле нее не должны находиться дети.
- Не начинайте загрузку белья в машину, не убедившись в том, что барабан пуст.
- Не перегружайте машину бельем (см. раздел “Максимальное заполнение”).
- Стирайте только бельё, предназначенное для машинной стирки. Следуйте инструкциям на этикетке каждой вещи.
- Бюстгалтеры с “косточками” нельзя стирать в машине, так как косточки могут порвать другое белье и повредить механизм машины.

- Такие предметы, как монеты, гвозди, заколки, булавки, иголки, могут серьезно повредить машину. Поэтому перед загрузкой белья в машину нужно проверить, пусты ли карманы стираемых изделий. Застегните все пуговицы и молнии.
- Мелкие предметы, такие как, например, чулки, пояса, ленты и пр., нужно для стирки заложить в мешочек, иначе во время стирки они могут застрять между баком и барабаном.
- При стирке белья следуйте указаниям производителя стиральных порошков и средств полоскания. Используйте только стиральные порошки с нормированным пенообразованием, то есть порошки, предназначенные для автоматической машинной стирки. Передозировка моющих средств может привести к серьезным повреждениям, как белья, так и машины.
- Не используйте Вашу машину для химчистки. Не производите отбеливание или окраску белья в стиральной машине. Те вещи, для удаления пятен с которых были использованы химические вещества, нужно аккуратно прополоскать в воде перед их загрузкой в машину.
Согласно Закону “О защите прав потребителей”, при нарушении установленных правил установки и эксплуатации ущерб, причинённый вследствие таких нарушений, не возмещается, требования по недостаткам, возникшим в результате таких нарушений, не удовлетворяются.
- Перед открытием загрузочного люка необходимо каждый раз проверять отсутствие воды в барабане. Если вода не слилась, то следуйте указаниям руководства по эксплуатации.
- По окончании стирки закройте водопроводный кран и выключите главный выключатель (отключите питание). Когда машина не используется, ее загрузочный люк должен быть приоткрытым. Тогда уплотнение загрузочного люка не потеряет своей эластичности.

Безопасность детей

- Зачастую дети не осознают опасности электроприборов. Во время работы машины необходимо следить за детьми и не позволять им играть с нею.
- Упаковочные материалы (такие как полиэтиленовая плёнка, пенопласт) являются опасными и могут стать причиной удушья. Держите их вне досягаемости детей.
- Содержите все моющие средства в безопасном месте, вне досягаемости детей.
- Убедитесь, что в барабан не забралась дети или домашние животные. Для избежания этого в машине имеется специальное устройство. Чтобы включить это устройство поверните кнопку на внутреннем ободке люка (не нажимая ее) по часовой стрелке до тех пор, пока прорезь не займет вертикальное положение.

При необходимости воспользуйтесь монетой.

Для отключения этого устройства и для обеспечения возможности закрытия люка поверните кнопку против часовой стрелки, чтобы прорезь заняла горизонтальное положение.

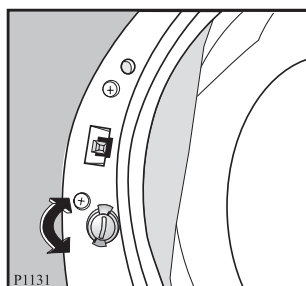

- Для утилизации машины необходимо отрезать кабель питания и вывести из строя замок загрузочного люка, чтобы в машине не могли закрыться дети.



Охрана окружающей среды

Повторное использование упаковочных материалов

Материалы, обозначенные символом ♻️ могут использоваться повторно.

>PE< = полиэтилен

>PS< = полистирол

>PP< = полипропилен

Для утилизации этих материалов необходимо укладывать их в специальные места (или контейнеры).

Утилизация машины

Для правильной утилизации машины необходимо обратиться за справкой в местный муниципалитет.

Символ  на изделии или на его упаковке указывает, что оно не подлежит утилизации в качестве бытовых отходов.

Вместо этого его следует сдать в соответствующий пункт приемки электронного и электрооборудования для последующей утилизации.

Соблюдая правила утилизации изделия, Вы можете предотвратить причинение окружающей среде и здоровью людей потенциального ущерба, который возможен, в противном случае, вследствие неподобающего обращения с подобными отходами.

За более подробной информацией об утилизации этого изделия просьба обращаться к местным властям, в службу по вывозу и утилизации отходов или в магазин, в котором Вы приобрели изделие.



Рекомендации по охране окружающей среды

Для экономии потребления воды и электроэнергии, а также для охраны окружающей среды, рекомендуем Вам придерживаться следующих рекомендаций:

- Используйте машину с полной загрузкой белья, но не перегружая барабан.
- Используйте программу предварительной стирки только для очень грязного белья.
- Добивайтесь соответствия количества моющего средства жёсткости водопроводной воды, количеству белья и степени его загрязнённости.
- Выбирайте “короткую” программу для мало загрязнённого белья.
- При стирке небольших количеств белья используйте от половины до двух третей рекомендуемого количества моющего средства.

Технические данные

РАЗМЕРЫ	Ширина	85 см
	Высота	60 см
	Глубина	59 см
НОМИНАЛЬНАЯ ЗАГРУЗКА СУХОГО БЕЛЬЯ	Хлопок	5 кг
	Синтетика	2 кг
	Тонкие ткани	2 кг
	Шерсть / Ручная стирка	1 кг
ОТЖИМ		850 об/мин (ZWF 826)
		1000 об/мин (ZWF 1026)
		1200 об/мин (ZWF 1226)
ПИТАНИЕ	Напряжение	220-230В/50 Гц
	Потребляемая мощность	2200 Вт 10А
НАПОР ВОДЫ	Минимум	0,05 МПа
	Максимум	0,8 МПа

 Машина соответствует директивам ЕЭС № 89/336/ЕЕГ и 73/23/ЕЕГ, а также ГОСТ 27570.4-87, ГОСТ 23511-79, ГОСТ Р 50033-92.

Установка

Крепления, установленные на время перевозки

 Перед использованием машины необходимо удалить все крепления для перевозки и упаковочные материалы.

1. Распаковав машину, осторожно положите ее на заднюю сторону, чтобы удалить снизу полистироловый поддон.
2. Снимите с держателя шланга, находящегося на задней стенке машины, сетевой провод и сливной шланг.

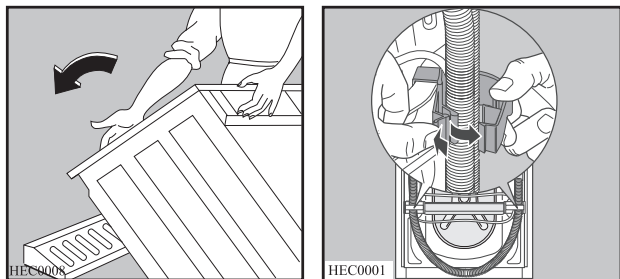

3. При помощи специального гаечного ключа отвинтите и удалите центральный задний болт А. Извлеките соответствующую пластиковую вставку.
4. Отвинтите и удалите два больших винта В и шесть маленьких винтов С.

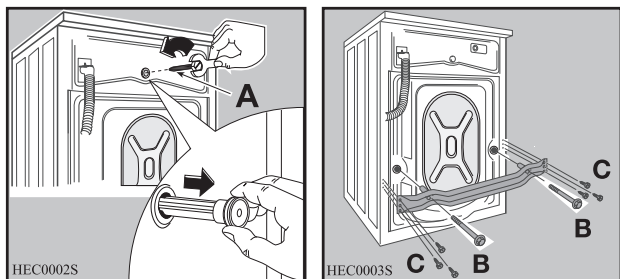

5. Снимите скобу D и затяните шесть маленьких болтов С.

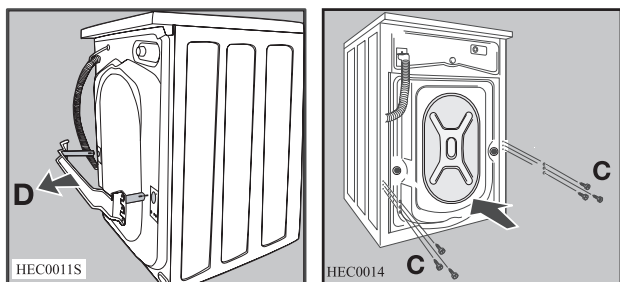

6. Откройте люк, извлеките наливной шланг из барабана и удалите полистироловый блок, закрепленный с помощью липкой ленты на уплотнении дверцы.
7. Закройте меньшее верхнее отверстие и два больших соответствующими пластиковыми заглушками, находящимися в пакете с инструкциями.

8. Подключите наливной шланг, как описано в параграфе "Подключение воды".

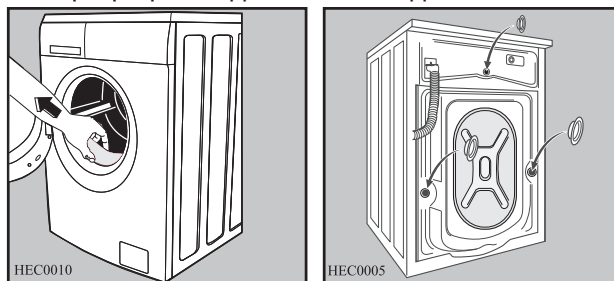

Расположение

Устанавливайте машину на горизонтальный, твердый пол.

Убедитесь, что циркуляция воздуха под машиной не затруднена коврами, ковровыми дорожками и т.д. Убедитесь, что машина не касается стен или кухонной мебели.

Тщательно выровняйте машину, закручивая или отвинчивая регулирующие ножки. Никогда не подкладывайте картон, куски дерева или другие материалы для компенсации неровностей пола.

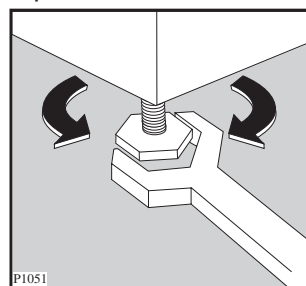

Подключение воды

В момент поставки наливной шланг находится в барабане машины.

Не используйте старый шланг от предыдущей машины для подключения налива воды.

1. Откройте люк и выньте наливной шланг.
2. Подключите шланг с угловым соединением к машине.

Важно!

Не устанавливайте шланг наоборот. Поверните угловое соединение налево или направо, в зависимости от расположения водопроводного крана.

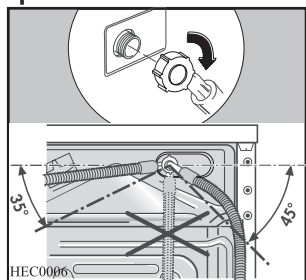

3. Правильно расположите шланг, ослабив круглую гайку. Расположив должным образом наливной шланг, вновь затяните круглую гайку для предотвращения течей.
4. Подключите шланг к крану с резьбой 3/4". Используйте лишь только шланг, поставляемый вместе с машиной.

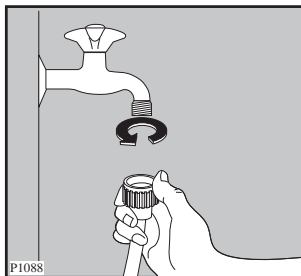

Наливной шланг нельзя вытягивать. Если он слишком короткий, и вы не хотите передвигать кран, то вам следует купить новый, более длинный шланг, специально предназначенный для данных целей.

Подключение к канализации

Конец сливного шланга можно устанавливать тремя способами:

Повесить на край раковины при помощи пластмассовой направляющей, входящей в комплект машины. В этом случае убедитесь, что шланг не соскочит во время слива воды.

Это можно устранить, привязав шланг к крану куском шпагата, или закрепив его на стене.

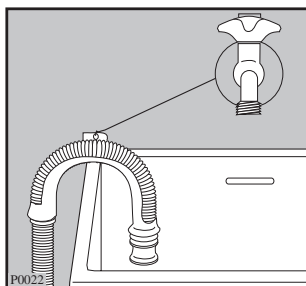

Подключить к ответвлению сливной трубы раковины. Данное ответвление должно быть над сифоном раковины, чтобы высота от пола составляла не менее 60 см.

Непосредственно к сливной трубе на высоте не менее 60 см и не более 90 см.

Конец сливного шланга должен всегда **вентилироваться**, то есть внутренний диаметр трубы должен быть шире наружного диаметра сливного шланга.

Нельзя перегибать сливной шланг.

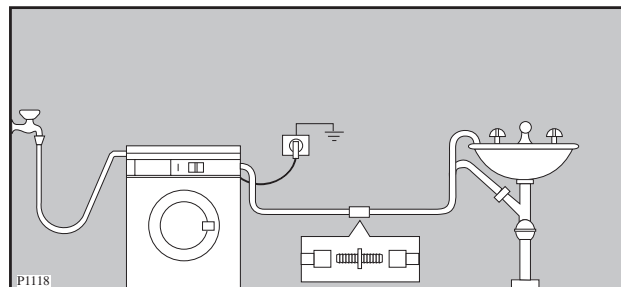

Важно!

Для исправной работы машины сливной шланг должен быть прикреплен к специально предназначенному для этой цели кронштейну в верхней части задней панели.

Подключение к электросети

Данная машина разработана для работы от электросети с однофазным напряжением 220-230 В, 50 Гц.

Убедитесь, что ваша домашняя электрическая система способна выдержать максимальную нагрузку (2,2 кВт), учитывая работу и других электроприборов.

Подключайте машину только к розеткам с заземлением, в соответствии с действующими правилами электротехники.

Изготовитель освобождается от любой ответственности за ущерб людям или имуществу в случае невыполнения вышеуказанных предосторожностей.

При необходимости замены кабеля питания прибора эта операция должна выполняться только специалистом из авторизованного изготовителем сервисного центра.

После установки машины должен быть обеспечен свободный доступ к кабелю питания.

Ваша новая стиральная машина

Ваша новая стиральная машина, удовлетворяет всем современным требованиям наилучшей стирки белья с наименьшим расходом воды, электроэнергии и моющего средства.



- **Селектор программ** позволяет вам также выбирать температуру стирки, что значительно упрощает использование машины.
- **Дисплей выполнения программы** показывает этап стирки, который выполняет машина.
- **Специальная программа шерсти** с новой системой выстирает ваши шерстяные вещи с особой осторожностью.
- **Автоматическое охлаждение воды до 60°C** перед сливом при использовании программы 95°C. Это смягчает резкий перепад температуры ткани, что помогает избежать сминание белья.
- **Устройство предотвращения дисбаланса** обеспечивает устойчивость машины во время отжима.
- **Эко-клапан** позволяет использовать всё моющее средство из дозатора и сократить потребление воды, а также электроэнергии.

Описание машины

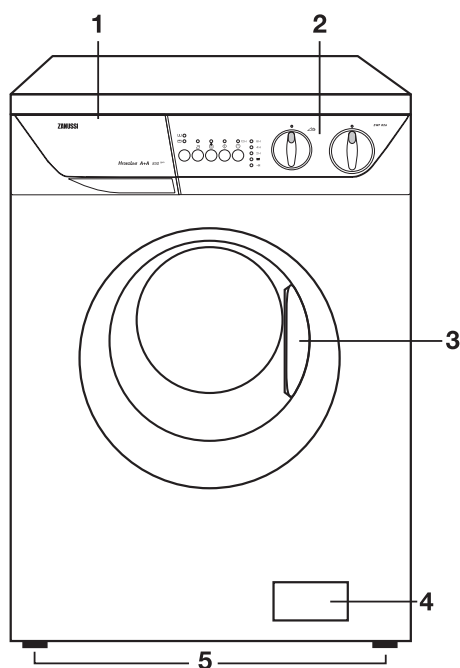
1. Дозатор моющего средства
2. Панель управления
3. Ручка люка
4. Фильтр сливного шланга
5. Регулируемые ножки



Дозатор моющего средства

-  отделение для дозировки порошка предварительной стирки
-  отделение для дозировки порошка основной стирки
-  отделение для дозировки добавок, используемых при полоскании

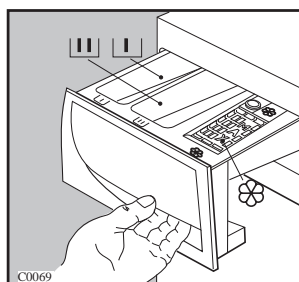

Эксплуатация

Панель управления

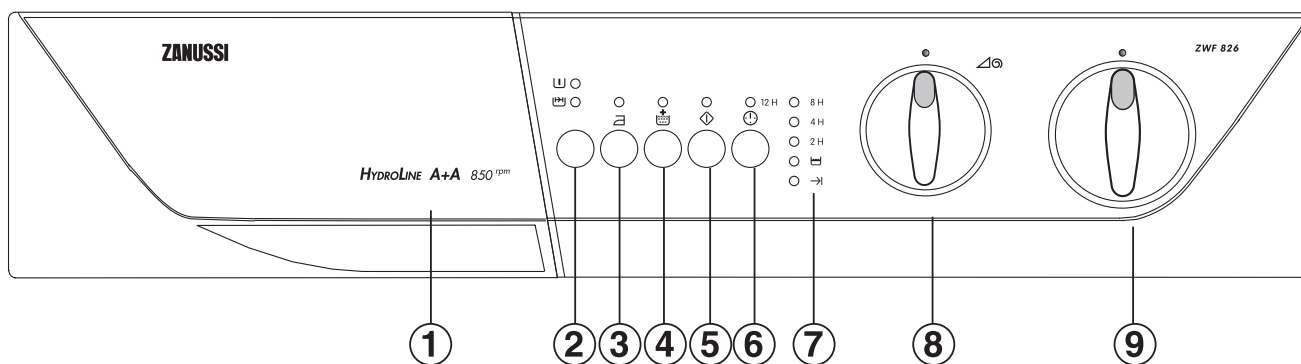

1 Дозатор моющего средства

Кнопки дополнительных функций

В зависимости от выбранной программы можно комбинировать различные функции. Выбор функций должен происходить после выбора необходимой программы и до нажатия кнопки СТАРТ/ПАУЗА .



При нажатии этих кнопок загораются соответствующие сигнальные лампы. При их повторном нажатии лампы гаснут.



При выборе ошибочной функции сигнальные лампы будут мигать около 2 секунд.

2 Кнопка «Предварительной стирки» и «Быстрой стирки» .

Нажмите эту кнопку для выбора следующих функций. Загорится соответствующая сигнальная лампа.

• Предварительная стирка

Выберите эту функцию, если вы хотите выполнить предварительную стирку при температуре 30°C перед основным циклом (**невозможна с программами для шерсти**  и **ручной стирки** ).

Предварительная стирка завершается коротким отжимом в программах для хлопка  и синтетических тканей  и сливом без отжима для тонкого белья .

• Быстрая стирка

Эта кнопка позволяет вам выбрать функцию «Быстрой стирки» для малогрязного белья (**невозможна с программами для шерсти, ручной стирки и одновременно с функцией 60°C**).

Время стирки будет сокращено в зависимости от типа ткани и выбранной температуры. Максимальная загрузка для хлопка 3 кг.

3 Кнопка «Легкая глажка»

Если нажата эта кнопка, машина выполнит легкую стирку и отжим белья так, чтобы оно не помялось. Эта программа очень облегчает дальнейшее глажение белья. В программах стирки белого и цветного белья машина выполнит 6 полосканий вместо обычных трёх, а в программах стирки синтетики четыре полоскания вместо трёх. Эту функцию можно использовать при стирке хлопчатобумажных тканей и синтетики.

4 Кнопка «Усиленного полоскания»

Эта функция может использоваться со всеми программами, кроме шерсти и ручной стирки. Машина выполняет 2 дополнительных полоскания. Рекомендуются для людей, страдающих аллергией на моющие средства, а также в зонах с очень мягкой водой.

5 Кнопка СТАРТ/ПАУЗА

После выбора необходимой программы и дополнительных функций нажмите эту кнопку для запуска стиральной машины.

Соответствующая сигнальная лампа перестанет мигать и будет гореть непрерывно.

Для прерывания текущей программы нажмите кнопку СТАРТ/ПАУЗА :

соответствующая сигнальная лампа начнёт мигать.



Для возобновления работы программы с той фазы, в которой она была прервана, **ВНОВЬ нажмите кнопку СТАРТ/ПАУЗА **.

6 Кнопка «Пуск с задержкой»



При помощи данной кнопки можно задать задержку начала стирки на 12, 8, 4 и 2 часа. Загорится лампа, соответствующая выбранному времени задержки запуска программы. **Данную функцию следует задавать после выбора программы, но до нажатия кнопки СТАРТ/ПАУЗА **.



Вы можете аннулировать задержку запуска программы в любой момент до нажатия кнопки СТАРТ/ПАУЗА .

Если Вы уже нажали на кнопку СТАРТ/ПАУЗА , но хотите аннулировать задержку запуска программы, следует:

- Приостановить работу машины, нажав кнопку СТАРТ/ПАУЗА.
- Нажать кнопку «Пуск с задержкой»  1 раз. Лампа, соответствующая выбранному времени задержки стирки, потухнет.
- Нажать кнопку СТАРТ/ПАУЗА .

Внимание!

- Прежде чем изменить задержку запуска программы, необходимо задать заново программу стирки.
- Загрузочный люк будет заблокирован. Если же Вы хотите открыть загрузочный люк, приостановите работу машины нажатием кнопки СТАРТ/ПАУЗА . Через 2 минуты люк будет разблокирован. Закройте люк и нажмите снова кнопку СТАРТ/ПАУЗА .

Функцию задержки запуска программы нельзя задать для программ  (Слив) и  (Отжим).

7 Дисплей выполнения программы

Выбрав задержку запуска стирки, загорится соответствующая лампа.

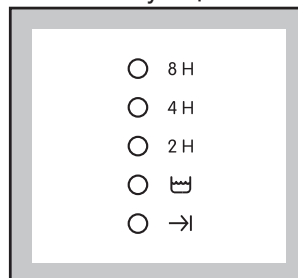

В начале программы будет гореть только сигнальная лампа .



В конце программы загорится сигнальная лампа окончания программы .

Сигнальная лампа окончания программы  начнёт мигать, если:

- 4 вспышки = открыт загрузочный люк
- 2 вспышки = слив воды неисправен
- 1 вспышка = подача воды неисправна

Для устранения проблемы смотрите раздел «Если машина не работает».

8 Селектор выбора СКОРОСТИ ОТЖИМА

Поверните селектор для снижения скорости конечного отжима или для выбора функции «Без отжима» , «Отключение слива» .

ZWF 826

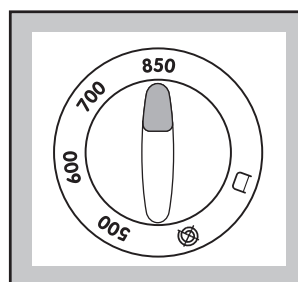

ZWF 1026

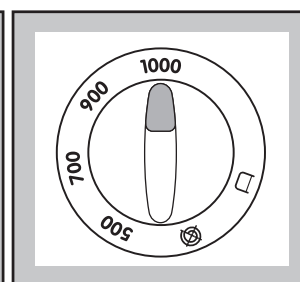

ZWF 1226

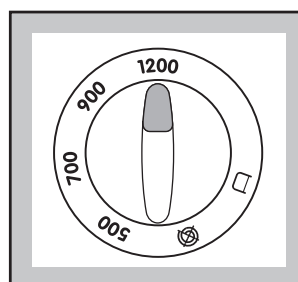

Указанные на селекторе скорости относятся к программам для стирки изделий из хлопка. Положение 1200, 1000 соответствует 900 об/мин для программ стирки синтетики, шерсти, ручной стирки и 700 об/мин. для программ стирки изделий из деликатных тканей.

Для всех моделей

Положение 500 об/мин соответствует 500 об/мин для стирки изделий из хлопка, синтетики, шерсти и ручной стирки, 450 об/мин для деликатных тканей.

- «Без отжима» ☒

Повернув селектор на эту позицию ☒ машина не будет отжимать бельё. Эта функция может быть использована для особо тонких тканей. Машина выполнит 3 дополнительных полоскания для хлопка и 1 дополнительное полоскание для синтетических тканей.

- «Отключение слива» ☐

При выборе этой функции вода последнего полоскания не сливается, чтобы предотвратить сминание белья. В конце программы загорится сигнальная лампа окончания программы →I, люк будет заблокирован.

Для слива воды:

- Поверните селектор программ на позицию «O»;
- Выберите программу ☒ (слив) или ☉ (отжим).

Вы можете уменьшить скорость отжима, повернув селектор, согласно типу белья.

Если Вы выбрали функцию «Без отжима» ☒ или «Отключение слива» ☐, скорость отжима составит 400 об/мин.

- Нажмите кнопку СТАРТ/ПАУЗА.

9 Селектор программ

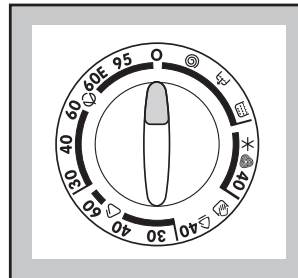

Селектор можно поворачивать как по, так и против часовой стрелки.

В конце программы поверните селектор на позицию O.

Внимание: Если во время программы селектор будет смещён на другую позицию, замигают сигнальные лампы дисплея выполнения программы. Машина не будет выполнять новую программу.

Рекомендации для стирки

Сортировка белья

Необходимо руководствоваться символами на этикетках белья и инструкциями по стирке изготовителя.

Рассортируйте бельё следующим образом: белое бельё, цветное, синтетика, тонкие ткани, шерсть.

Температура

95° для белого хлопчатобумажного и льняного белья с обычной степенью загрязнения (например, салфетки, полотенца, скатерти, простыни...)

60° для цветного белья со средней степенью загрязнения (например, сорочки, ночные рубашки, пижамы...) из льняных, хлопчатобумажных или синтетических тканей и для малогрязного хлопчатобумажного белого белья (например, нижнего белья).

✱ (холодная стирка) 30°-40° для тонких тканей (например, занавесочные ткани), белья из смешанных волокон, включая синтетику, цветного нестойкого белья и шерсти, имеющей этикетку “чистая шерсть”, пригодна для машинной стирки, не садится”.

Перед загрузкой белья

Ни в коем случае не стирайте белое и цветное бельё вместе, так как во время стирки белое бельё может потерять свою белизну.

Новое цветное бельё может полинять во время первой стирки, поэтому, в первый раз его следует стирать отдельно.

Убедитесь, что в белье не остались металлические предметы (например, заколки, шпильки, булавки).

Застегните наволочки, закройте застёжки-молнии, застегните крючки и кнопки. Завяжите все ремешки или длинные ленты. Перед стиркой выведите стойкие пятна. Очистите сильно загрязнённые участки белья специальным моющим средством или чистящей пастой.

Обращайтесь с занавесочными тканями с особенной осторожностью. Снимите крючки или завяжите их в мешок или сетку.

Максимальная загрузка

Рекомендуемая загрузка указывается в таблице программ.

Общие правила:

Хлопок, лён: барабан полон, но не утрамбован;

Синтетика: не более половины барабана;

Тонкие ткани и шерсть: не более трети барабана.

Стирка максимального количества белья позволяет наиболее эффективно использовать воду и электроэнергию.

Для очень грязного белья необходимо уменьшить количество загружаемого белья.

Вес белья

Ниже приводится приблизительный вес некоторых вещей:

халат махровый	1200 г.
салфетка	100 г.
пододеяльник	700 г.
простыня	500 г.
наволочка	200 г.
скатерть	250 г.
махровое полотенце	200 г.
кухонное полотенце	100 г.
ночная рубашка	200 г.
женские трусы	100 г.
толстая мужская рубашка	600 г.
мужская рубашка	200 г.
мужская пижама	500 г.
сорочка	100 г.
мужские трусы	100 г.

Выведение пятен

Некоторые пятна могут не отстираться лишь только водой и моющим средством. Следовательно, перед стиркой их необходимо обработать.

Пятна крови: свежие пятна необходимо обработать холодной водой. Сухие пятна крови необходимо замочить на ночь со специальным моющим средством и потереть в мыльном растворе.

Масляные краски: смочите пятновыводителем на бензиновой основе, разложив ткань на мягкой подстилке, и промокните пятно. Повторите операцию несколько раз.

Сухие жирные пятна: смочите скипидаром, кончиками пальцев прижмите к пятну хлопчатобумажную ткань, предварительно расстелив пятно на мягкую подстилку.

Ржавчина: горячий раствор оксалиновой соли или холодное средство для выведения пятен ржавчины. Будьте осторожными со старыми пятнами ржавчины, так как структура целлюлозы была повреждена и ткань может порваться.

Пятна плесени: обработайте отбеливателем, тщательно прополощите (только для белого и цветного белья, устойчивого к хлору).

Травяные пятна: слегка обработайте мылом, а затем растворённым отбеливателем (только для белого белья, устойчивого к хлору).

Шариковые ручки и клей: смочите ацетоном (*), промокните пятна, расстелив ткань на мягкую подстилку.

Губная помада: смочите ацетоном, как указано выше, затем обработайте пятна спиртом. Следы на белых тканях обработайте отбеливателем.

Красное вино: замочите с мощным средством, прополощите и обработайте уксусной или лимонной кислотой, после чего прополощите. Следы обработайте отбеливателем.

Чернила: в зависимости от состава чернил, смочите пятно сначала ацетоном (*), затем уксусной кислотой. Следы на белых тканях обработайте отбеливателем и тщательно прополощите.

Пятна гудрона: сначала обработайте пятновыводителем, спиртом или бензином, после чего специальной мощной пастой.

(*) не пользуйтесь ацетоном для обработки искусственного шёлка

Моющие средства и добавки

Хорошие результаты стирки зависят от выбора моющего средства и от его правильной дозировки. В то же время, в целях защиты окружающей среды избегайте передозировки моющих средств, поскольку несмотря на биоразлагаемость, моющие средства содержат в себе элементы, способные нарушить хрупкое экологическое равновесие в природе.

Выбор моющего средства зависит от типа ткани (тонкие ткани, шерсть, хлопок и т.д.), цвета, температуры стирки и степени загрязнения.

В этой стиральной машине можно использовать все типы моющих средств, пригодных для стирки в стиральных машинах-автоматах, имеющихся в продаже:

- порошкообразные моющие средства для всех типов тканей,
- порошкообразные моющие средства для тонких тканей (макс. температура 60°C) и шерсти.
- жидкие моющие средства, предназначенные для низкотемпературных программ стирки (макс. температура 60°C) для всех типов ткани, или специальные моющие средства для шерсти.

Моющее средство и добавки должны загружаться до начала программы стирки в специальные отсеки дозатора.

При использовании концентрированных порошкообразных или жидких моющих средств необходимо выбирать программу **без** предварительной стирки.

Стиральная машина оборудована системой циркуляции, которая обеспечивает наилучшее использование концентрированных моющих средств.

Жидкое моющее средство следует заливать **непосредственно** перед началом программы в отсек (III) дозатора моющего средства.

Жидкие добавки для смягчения или крахмаливания белья должны заливаться в отсек, обозначенный символом  до начала программы стирки.

Дозировку добавок следует искать в рекомендациях изготовителя.

Не превышайте отметку “MAX” дозатора.

Количество используемого моющего средства

Тип и количество моющего средства зависят от типа ткани, загружаемого количества, степени загрязнения белья и от степени жёсткости используемой воды.





























Жёсткость воды измеряется в так называемых «градусах». Информация о жесткости воды может быть получена в специальных службах или в местном муниципалитете. Следуйте инструкциям изготовителя моющего средства по дозировке.

Используйте меньшее количество моющего средства, если:

- Вы стираете небольшое количество белья
- бельё не очень грязное
- во время стирки образуется много пены.

Этикетки на белье с указаниями по стирке

Очень часто на белье есть этикетки с указаниями по стирке.

<p>НОРМАЛЬНАЯ СТИРКА  СТИРКА  БЕРЕЖНАЯ СТИРКА</p>	<p> Стирка при 95°</p>	<p> Стирка при 60°</p>	<p> Стирка при 40°</p>	<p> Стирка при 30°</p>	<p> Ручная стирка</p>	<p> Не стирать в воде</p>
<p> ОТБЕЛИВАНИЕ</p>	<p> Можно отбеливать в холодной воде</p>			<p> Не отбеливать</p>		
<p> ГЛАЖЕНИЕ</p>	<p> Гладить при 200° макс.</p>	<p> Гладить при 150° макс.</p>	<p> Гладить при 110° макс.</p>	<p> Не гладить</p>		
<p> ХИМЧИСТКА</p>	<p> Химчистка любым растворителем</p>	<p> Химчистка бензином, чистым спиртом, перхлоратом, R111 - R113</p>	<p> Химчистка бензином, чистым спиртом, R113</p>	<p> Не подлежит химчистке</p>		
<p> СУШКА</p>	<p> Сушка в разостланном виде</p>	<p> Сушка без отжима</p>	<p> Сушка на плечиках</p>	<p> Нормальная температура  Низкая температура Можно сушить в машине</p>	<p> Не сушить в машине</p>	

Как пользоваться машиной

Перед началом эксплуатации машины налейте 2 литра воды в отделение дозатора “Основной стирки”, чтобы привести в действие ЕКО-клапан. Включите программу стирки без белья при температуре 95°C, чтобы прочистить барабан и все внутренние элементы машины. Насыпьте в отделение дозатора “Основной стирки” 100г стирального порошка. Теперь можно выполнять первую стирку.

1. Загрузка машины

Откройте загрузочный люк.
Положите бельё в машину, вещь за вещь, как можно более равномерно.
Закройте загрузочный люк.

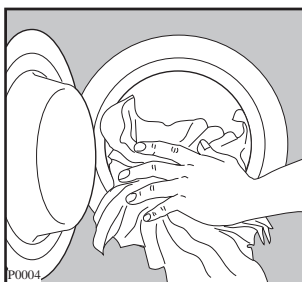

2. Дозирование стирального порошка

Выдвиньте дозатор стирального порошка. Отмерьте нужное количество стирального порошка, учитывая вес стираемого белья. Засыпьте порошок в дозатор, в отсек .

Если есть необходимость в предварительной стирке, то часть порошка засыпьте в отделение с обозначением .

3. Добавки для полоскания

Добавки для полоскания следует налить в отделение с обозначением . **Не превышайте дозировку.** Задвиньте дозатор на место.

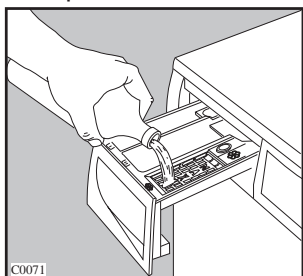
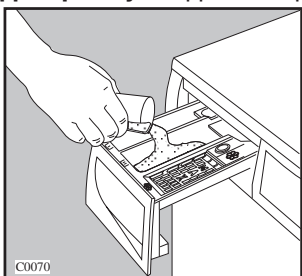

4. Выбор программы

Поверните селектор программ на необходимую позицию.

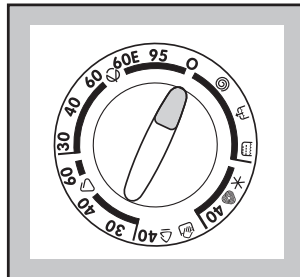

После выбора программы стирки загораются сигнальные лампы, соответствующие различным составляющим её этапам. Лампа кнопки СТАРТ/ПАУЗА начнёт мигать.

5. Выбор СКОРОСТИ ОТЖИМА или функции ,

Поверните селектор скорости отжима на необходимую позицию.

ZWF 826

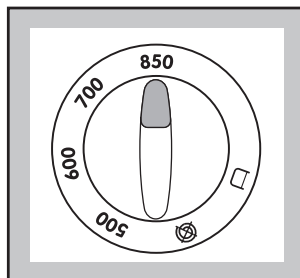

ZWF 1026

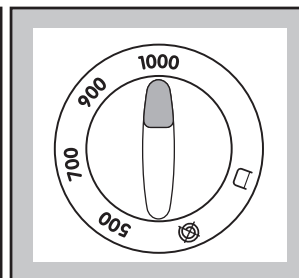

ZWF 1226

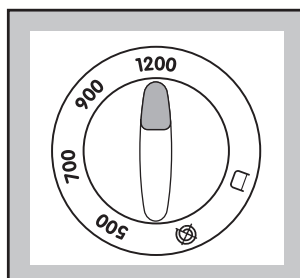

6. Выбор дополнительных функций

Нажмите необходимые кнопки дополнительных функций. Загорятся лампы, относящиеся к соответствующим кнопкам.

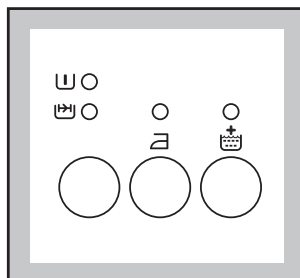

7. Выбор отложенного старта

Для того, чтобы отложить запуск программы стирки, нажмите кнопку . Загорится лампа, соответствующая выбранному времени задержки запуска программы.

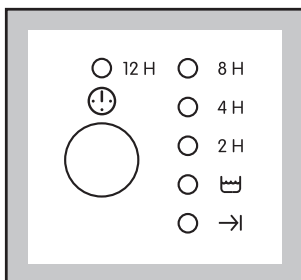

8. Включение машины

Нажмите на кнопку СТАРТ/ПАУЗА, при этом перестанет мигать соответствующая сигнальная лампа. Лампа  будет гореть.

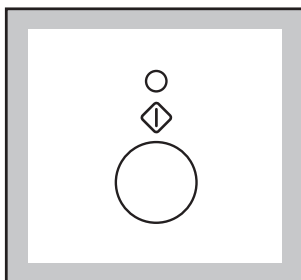

9. Изменение функции или программы

Любую функцию можно изменить до того, как программа приступила к ее выполнению. Перед внесением в программу любых изменений Вы должны установить машину на паузу, нажав кнопку СТАРТ/ПАУЗА. Изменить текущую программу можно только путем ее отмены. Поверните селектор программ в положение “O” и затем - в положение, соответствующее новой программе. Запустите новую программу, нажав кнопку СТАРТ/ПАУЗА.

10. Прерывание программы

Для прерывания текущей программы нажмите кнопку СТАРТ/ПАУЗА. Соответствующая лампа начнёт мигать. Для повторного запуска программы нажмите снова эту кнопку.

11. Отмена программы

Для отмены текущей программы поверните селектор в положение O.

Теперь вы можете выбрать новую программу.

12. Как открыть люк во время выполнения программы

Для открытия люка установите машину на ПАУЗУ, нажав кнопку СТАРТ/ПАУЗА.





Если вы не можете открыть люк это значит, что температура воды превышает 55°C, уровень воды выше нижнего края люка или же ещё вращается барабан.

Если же люк не открывается, но открыть его крайне необходимо, выключите машину, повернув селектор программ на “O”. Вы сможете открыть люк через 2 минуты (Обратите внимание на температуру и уровень воды в стиральной машине!)

Когда вы выберете вновь программу и нажмёте кнопку СТАРТ/ПАУЗА, машина возобновит работу.

13. Завершение программы

В конце программы машина останавливается автоматически.

Если вы в начале выбрали функцию “Отключения слива” , то будут гореть сигнальная лампа “Окончания”  программы и сигнальная лампа кнопки , обозначая, что необходимо слить воду прежде, чем открыть люк. Для этого поверните селектор на “O” и затем на  (слив) или  (отжим).

Программа отжима будет выполнена на максимальной скорости.

Чтобы не помять синтетические, тонкие и шерстяные ткани, следует уменьшить скорость отжима, повернув селектор.

Выключите стиральную машину, повернув селектор программ на “O”.

Перед открытием люка подождите около 2 мин., чтобы разблокировался электрический замок.















Выньте бельё из машины. Убедитесь, что барабан пуст, повернув его вручную. Целью этого является предупреждение случайного нахождения в барабане забытых вещей, которые могут испортиться во время последующей стирки (напр. сесть) или же полинять с последующей загрузкой белья.

Рекомендуем закрыть водопроводный кран и вынуть вилку из розетки.

Оставьте дверь приоткрытой для вентиляции стиральной машины.

Таблица программ

Программы стирки

Сектор	Программа/ Темпера- тура	Ткань	Описание программы	Возможные дополнительные функции	Макс. загрузка	Данные расхода*		
						Электр. кВтч	Вода, л	Время, мин.
	95°	Белое хлопчатобума жное бельё	Стирка при 95°C 3 полоскания Обычный отжим		5 кг	2,0	53	145
	60°E **	Белое и стойкое цветное бельё	Стирка при 60°C 3 полоскания Обычный отжим		5 кг	0,85	49	135
	60°-40°- 30°	Нестойкое цветное бельё	Стирка при 30°-40°- 60°C или же холодная 3 полоскания Обычный отжим		5 кг	1,2	49	120
	30°-40°- 60°	Синтетика	Стирка при 30°-40°-60°C 3 полоскания Короткий отжим		2 кг	0,85	52	90
	40°	Тонкие ткани	Стирка при 40°C 3 полоскания Короткий отжим		2 кг	0,50	52	60
	30°	Ручная стирка	Стирка при 30°C 3 полоскания Короткий отжим		1 кг	0,35	53	55
	40°-✳	Шерсть 	Стирка при 40°C или же холодная ✳ 3 полоскания Короткий отжим		1 кг	0,35	53	55

* Данные значения расхода являются приблизительными и зависят от количества и типа белья, исходной температуры воды и температуры окружающей среды. Эти данные относятся к самой тёплой воде, разрешённой для каждой программы. Для хлопка они относятся к количеству в 5 кг.

**Программа для цветного хлопчатобумажного белья 60°E с загрузкой 5 кг белья - это стандартная программа, параметры которой приводятся на этикетке, в соответствии с нормой 92/75/ЕЭС.

Экономия электроэнергии

Для хлопчатобумажного или синтетического белья с небольшой или средней степенью загрязнённости рекомендуем использовать соответствующую экономичную программу "E", которая в любом случае обеспечит хорошие результаты стирки с экономией энергии приблизительно на 30%.

Таблица программ

Специальные программы

Позиция селектора программ	Программа	Этапы программы	Дополнительные функции	Макс. Загрузка	Расход		
					Электроэнергия кВтч	Вода литры	Время ч/мин
 Полоскания	Для полоскания выстиранного вручную белья	3 полоскания с жидкой добавкой. Короткий отжим с максимальной скоростью.		5 кг	0,05	52	30
 Слив	Для слива воды последнего полоскания в программах с функцией 	Слив воды		/	-	-	2
 Отжим	Отдельный отжим для хлопчатобумажных, синтетических, тонких и шерстяных тканей	Короткий отжим (700/500 об/мин) Обычный отжим (1200/900 об/мин) (1000/900 об/мин)		5 кг	-	-	10 6
 Выключение/ OFF	Для отмены текущей программы или для выключения машины			/	-	-	-

* Данные значения расхода являются приблизительными и зависят от количества и типа белья, воды и температуры окружающей среды.

Уход за машиной и чистка

Чистка корпуса машины

Корпус машины следует мыть раствором, предназначенным для **ручного мытья посуды**. После мытья корпуса этим неагрессивным раствором промойте его еще раз чистой водой и вытрите.

Важно: Не используйте никаких моющих средств, содержащих спирт.

Уплотнение люка

Периодически проверяйте, чтобы в уплотнении люка не находились посторонние предметы, такие как скрепки, пуговицы, зубочистки.

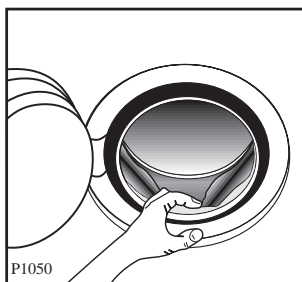

Чистка дозатора стирального порошка

Через некоторое время, стиральные порошки и добавки образуют на стенках дозатора отложения.

Поэтому, время от времени дозатор следует мыть проточной водой. Дозатор вынимается из машины при нажатии на верхнюю защелку, расположенную слева.

Для облегчения чистки дозатора снимите его верхнюю часть, как это показано на рисунке.

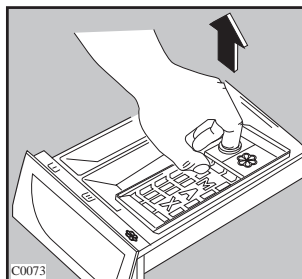
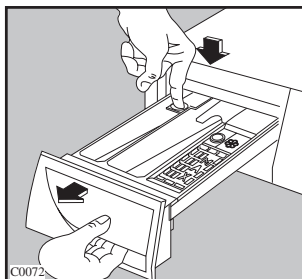

Стиральный порошок скапливается и в углублении дозатора. Для чистки углубления можно использовать старую зубную щетку. После чистки установите дозатор на место, и включите программу стирки без белья.

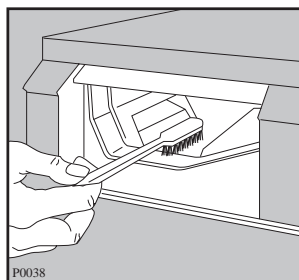

Чистка фильтра сливного шланга

Фильтр сливного шланга нужно проверять если:

- машина не сливает воду и/или отжимает белье
- во время слива машина издает странные звуки (из-за того, что посторонние предметы, такие как булавки, монеты и т.п. блокируют сливной шланг)

Поступайте следующим образом:

- Отключите прибор от сети.
- При необходимости дождитесь, пока вода остынет.
- Откройте крышку фильтра.

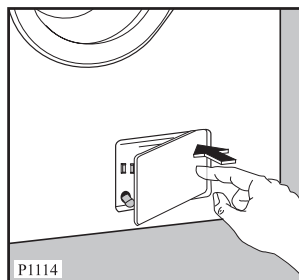

- Поставьте поддон под фильтр, чтобы вытекающая вода не пролилась на пол.
- Выньте шланг экстренного слива, положите его в поддон и снимите крышку.
- Когда вода перестанет течь, отверните фильтр и выньте его. Всегда держите наготове тряпку, чтобы вытирать воду во время выемки фильтра.



- Удалите из фильтра все посторонние объекты, поворачивая его.

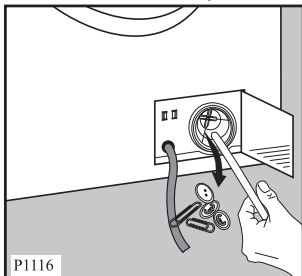

- Снова наденьте крышку на шланг экстренного слива и верните его на прежнее место.

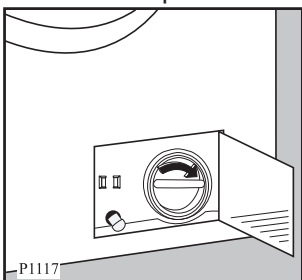

- Туго закрутите фильтр.
- Закройте дверцу фильтра.

Чистка фильтра наливного шланга

При затруднительном заполнении водой, или если на это уходит больше времени, чем обычно, необходимо проверить чистоту фильтра наливного шланга.

Закройте водопроводный кран.

Отсоедините наливной шланг от крана.

Очистите фильтр старой зубной щеткой.

Наденьте наливной шланг обратно на кран.

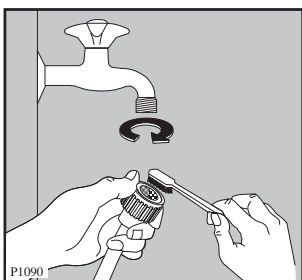

Аварийный слив воды

Если машина не сливает воду, то для слива необходимо:

- отключить вилку от розетки;
- закрыть водопроводный кран;
- дождаться охлаждения воды (если необходимо);
- открыть дверцу сливного фильтра;
- установить на пол ёмкость для сбора воды;
- положите конец шланга экстренного слива так, чтобы вода могла стекать в поставленную ёмкость. Снимите крышку шланга. Когда ёмкость наполнится водой, наденьте крышку на шланг снова и опорожните ёмкость. Повторяйте эту процедуру до тех пор, пока вода не перестанет течь;
- при необходимости очистите фильтр так, как описано выше;
- наденьте крышку на шланг экстренного слива и верните его на прежнее место;
- затяните фильтр снова и закройте дверцу.

Предотвращение замерзания

Если машина установлена в помещении, где температура может опуститься ниже 0°C, необходимо выполнить следующее:

- Вынуть вилку из розетки.
- Закрывать водопроводный кран и отвинтить наливной шланг от крана.
- Опустить конец сливного и наливного шланга в стоящий на полу тазик и дать воде вытечь.
- Завинтить наливной шланг и установить сливной шланг на место, надев на него снова крышку.

При выполнении данных операций, оставшаяся в машине вода будет слита, что предотвратит образование льда в машине, а следовательно, поломку её компонентов.

При включении машины убедитесь, что температура окружающей среды выше 0°C.

Внимание:

Каждый раз, когда вы будете сливать воду шлангом аварийного слива, налейте 2 литра воды в отделение дозатора “Основной стирки” и задайте программу слива. Это позволит привести в действие ЭКО-клапан и избежать неиспользование оставшегося моющего средства при последующей стирке.

Если машина не работает

В случае обнаружения неисправностей, рекомендуем Вам внимательно изучить таблицу перед тем, как обратиться в Сервисный центр.



Во время работы машины сигнальная лампа “Окончания программы” →I начнёт мигать, если:

- 4 **вспышки**: открыт загрузочный люк
- 2 **вспышки**: слив воды неисправен
- 1 **вспышка**: подача воды неисправна

11 миганий: пониженное напряжение. Обратитесь в энергоснабжающую организацию или подождите, пока напряжение в сети стабилизируется.

После устранения неисправностей нажмите кнопку СТАРТ/ПАУЗА  для перезапуска программы.

В случае невозможности устранения неисправности обратитесь в Сервисный центр.

• Возможная неисправность	• Вероятная причина
• Машина не включается:	<ul style="list-style-type: none">• Плохо закрыт загрузочный люк.• Плохо вставлена вилка в розетку питания.• Розетка обесточена.• Перегорел предохранитель.• Неправильно установлен селектор программ и не была нажата кнопка СТАРТ/ПАУЗА.• Была выбрана функция «Пуск с задержкой».
• Машина не заливает воду:	<ul style="list-style-type: none">• Убедитесь, что открыт водопроводный кран.• Засорен фильтр заливного шланга.• Заливной шланг зажат или перегнут.• Плохо закрыт загрузочный люк.
• Машина заливает и немедленно сливает воду:	<ul style="list-style-type: none">• Конец сливного шланга расположен слишком низко. Смотри соответствующий параграф в разделе “установка”.
• Машина не сливает воду и/или не отжимает:	<ul style="list-style-type: none">• Сливной шланг зажат или перегнут.• Убедитесь, что сливной фильтр чист.• Была выбрана функция  или .
• Вода на полу:	<ul style="list-style-type: none">• Было использовано слишком большое количество порошка или его неправильный тип (слишком большое пенообразование).• Проверить течи соединительных деталей заливного шланга. Не всегда можно обнаружить утечку воды из шланга, поэтому проверьте, влажен ли он.• Сливной шланг может быть повреждён.• Крышка фильтра сливного шланга не установлена на место после чистки.• Шланг аварийного слива воды не закрыт как следует после чистки фильтра.
• Машина вибрирует или шумит:	<ul style="list-style-type: none">• Не были удалены внутренние упаковочные детали.• Машина касается стен или мебели.• Убедитесь, что ножки прочно стоят на полу.• Бельё неравномерно уложено в барабане.• Слишком малое количество белья в барабане.

• Возможная неисправность	• Вероятная причина
<ul style="list-style-type: none"> • Отжим начинается с задержкой, или же бельё плохо отжато в конце цикла: 	<ul style="list-style-type: none"> • Сработала система электронного контроля дисбаланса, потому что бельё в барабане было уложено неравномерно. Бельё равномерно распределится в барабане при изменении направления вращения. Это может произойти несколько раз, прежде чем дисбаланс исчезнет и будет выполнен нормальный отжим. Если через 10 минут бельё не уложилось равномерно, то отжим не будет выполнен. В этом случае уложите бельё вручную и задайте программу отжима.
<ul style="list-style-type: none"> • Машина издаёт непривычный шум: 	<ul style="list-style-type: none"> • Машина оборудована двигателем с коллектором, который издаёт шум, отличающийся от шума обычных двигателей. Данный двигатель обеспечивает плавное включение отжима и лучшее распределение белья в барабане, что положительно сказывается на устойчивости машины.
<ul style="list-style-type: none"> • В машине не видно воды: 	<ul style="list-style-type: none"> • Данные машины, продукты современной технологии, работают очень экономично, с пониженным расходом воды, обеспечивая, тем не менее, отличные результаты.
<ul style="list-style-type: none"> • Загрузочный люк не открывается: 	<ul style="list-style-type: none"> • Уровень воды выше нижнего края люка. • Машина нагревает воду. • Барабан вращается.
<ul style="list-style-type: none"> • Остатки моющего средства после цикла стирки: 	<ul style="list-style-type: none"> • Возможно, причиной являются нерастворимые компоненты, содержащиеся в современных моющих средствах. Это не является признаком недостаточного полоскания. • Очистите бельё щёткой и встряхните его, при необходимости выстирайте вновь.
<ul style="list-style-type: none"> • Остатки пены после последнего полоскания: 	<ul style="list-style-type: none"> • Современные моющие средства могут образовывать пену даже после полоскания, но это не влияет на качество стирки.
<ul style="list-style-type: none"> • Неудовлетворительные результаты стирки: 	<ul style="list-style-type: none"> • Недостаточное количество моющего средства или же его неправильный выбор. • Стойкие пятна не были обработаны перед стиркой. • Была выбрана неправильная температура. • Загружено слишком много белья.

Если вы не в состоянии определить или устранить проблемы, то вы можете обратиться в наш Сервисный Центр. Запишите номер модели, заводской номер и дату покупки машины, так как эти сведения потребуются Сервисному Центру.

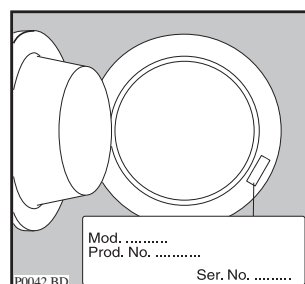

Spis treści

Ważne informacje	24	Środki piorące i zmiękczające	33
Utylizacja	25	Dozowanie środków piorących	33
Zalecenia w zakresie ochrony środowiska	25	Międzynarodowe symbole konserwacji odzieży	34
Dane techniczne	25	Kolejność czynności	35-36
Instalacja	26	Tabela programów	37-39
Rozpakowanie	26	Konserwacja	40
Ustawienie i poziomowanie	26	Obudowa	40
Podłączenie węża dopływowego wody	27	Drzwi	40
Podłączenie węża odpływowego wody	27	Pojemnik na środki piorące	40
Podłączenie do zasilania elektrycznego	27	Mały filtr węża dopływowego wody	40
Państwa nowa pralka automatyczna	28	Pompa odpływowa wody	40
Opis urządzenia	28	Awaryjne odprowadzenie wody	41
Pojemnik na środki piorące	28	Wskazówki dotyczące przechowywania w niskich temperaturach	41
Eksplatacja	29-31	Co zrobić, jeśli urządzenie nie pracuje?	42-43
Panel sterowania	29-31		
Praktyczne wskazówki dotyczące prania	32		
Sortowanie odzieży	32		
Temperatury	32		
Przed włożeniem bielizny	32		
Maksymalne ilości bielizny	32		
Ciężar bielizny	32		
Usuwanie plam	32-33		

Symbole pojawiające się w niniejszej instrukcji obsługi mają następujące znaczenie:



Trójkąt ostrzegawczy i określenia sygnalizacyjne (Uwaga! Ostrzeżenie! Upomnienie!) mają na celu zwrócenie szczególnej uwagi na wskazówki niezwykle ważne dla zapewnienia Państwa bezpieczeństwa i niezawodnej pracy urządzenia. Prosimy o ich przestrzeganie.



Informacje poprzedzone tym symbolem stanowią uzupełnienie instrukcji funkcjonowania i praktycznego używania urządzenia.



Ten symbol oznacza zalecenia i wskazówki dotyczące oszczędnego korzystania z urządzenia w sposób przyjazny dla środowiska.

Oto nasz wkład w ochronę środowiska: używamy papieru pochodzącego z recyklingu.

Ważne informacje

Prosimy o uważne przeczytanie niniejszej instrukcji obsługi i zwrócenie szczególnej uwagi na podane na pierwszych stronach zasady bezpieczeństwa. Radzimy zachować instrukcję, aby móc korzystać z niej w przyszłości oraz przekazać kolejnemu użytkownikowi pralki, w razie jej odstąpienia.

Przed przystąpieniem do podłączenia i eksploatacji pralki powinni Państwo dokładnie zapoznać się z instrukcją obsługi.

Instalacja

- Po rozpakowaniu urządzenia należy sprawdzić, czy nie jest ono uszkodzone. Jeśli mają Państwo wątpliwości prosimy o kontakt z autoryzowanym zakładem serwisowym.
- Przed uruchomieniem urządzenia należy usunąć wszystkie elementy opakowania. Szczególnie należy zwrócić uwagę na blokady transportowe. Jeżeli nie zostaną usunięte może dojść do uszkodzenia pralki oraz znajdujących się w jej pobliżu przedmiotów i mebli. Prosimy o dokładne przeczytanie odpowiedniego rozdziału w niniejszej instrukcji obsługi.
- Wszelkie przeróbki instalacji elektrycznej / hydraulicznej muszą być wykonywane przez uprawnionego monterę.
- Pralki nie należy stawiać na przewodzie zasilającym.
- Jeżeli pralka stoi na wykładzinie podłogowej należy wyregulować nóżki tak, aby zapewnić swobodną cyrkulację powietrza.

Eksploatacja

- Urządzenie jest przeznaczone do użytku w warunkach gospodarstwa domowego. Nie należy go używać niezgodnie z przeznaczeniem.
- Przed włożeniem bielizny sprawdzić, czy nadaje się ona do prania w pralce. Przestrzegać zaleceń producenta odzieży, umieszczonych na metkach.
- Nie przeładowywać pralki. Stosować się do zaleceń zawartych w niniejszej instrukcji obsługi.
- Przed włożeniem bielizny do pralki sprawdzić, czy w kieszeniach np. spodni nie zostawiono zapalniczek, monet, śrubek itp., gdyż mogą one spowodować zniszczenia.
- W pralce nie należy prać odzieży zabrudzonej olejem, benzyną, alkoholem lub innymi pochodnymi środkami. Jeżeli plamy są usuwane specjalnymi środkami odplamiającymi, należy odczekać z włożeniem bielizny do pralki do momentu całkowitego ulotnienia się tego środka.
- Wskazane jest pranie drobnych rzeczy (np. skarpetki, koronki, paski itp.) w małych woreczkach lub w poszewce, aby uniknąć przedostania się tych rzeczy pomiędzy bęben, a zbiornik.
- Używać tylko sprawdzonego środka do zmiękczenia tkanin. Jego nadmierna ilość może uszkodzić tkaninę.

- Po zakończeniu prania drzwiczki należy pozostawić lekko uchylone, aby uszczelka drzwiczek (fartuch) dłużej zachowała swoją skuteczność. Zapobiegnie to również powstawaniu nieprzyjemnego zapachu.
- Po zakończeniu prania należy zawsze sprawdzić przez drzwiczki, czy została odpompowana woda. Jeśli po zakończeniu prania w bębnie pozostała woda, należy ją odpompować przed otwarciem drzwiczek (patrz odpowiedni rozdział instrukcji).
- Po zakończeniu pracy należy wyjąć przewód zasilający z gniazdka oraz zakręcić zawór wodny.

Bezpieczeństwo ogólne

- Naprawy urządzenia mogą być wykonywane tylko przez fachowy personel. Nieprawidłowe naprawy mogą spowodować poważne zagrożenie. Naprawy należy zlecać ośrodkom serwisowym ZANUSSI.
- Nigdy nie należy wyciągać wtyczki z gniazdka ciągnąc za przewód, lecz wyjąć wtyczkę.
- Podczas prania w wysokich temperaturach drzwiczki pralki nagrzewają się. Nie dotykać drzwiczek podczas pracy urządzenia.

Bezpieczeństwo dzieci

- Dzieci często nie zdają sobie sprawy z niebezpieczeństwa związanego z urządzeniami elektrycznymi. Podczas pracy pralki dzieci nie powinny bawić się w pobliżu urządzenia lub manipulować elementami sterującymi – istnieje niebezpieczeństwo zamknięcia się w nich dzieci.
- Elementy opakowania (np. folia, tworzywo) mogą stanowić zagrożenie dla dzieci. Niebezpieczeństwo uduszenia się! Należy trzymać poza zasięgiem dzieci.
- Detergenty należy trzymać w miejscu niedostępnym dla dzieci.
- Należy upewnić się, czy dzieci i zwierzęta domowe nie weszły do bębna pralki.
- Wrazie złomowania urządzenia należy wyjąć wtyczkę z gniazdka, odciąć przewód i wyrzucić wtyczkę z pozostałym odcinkiem przewodu. Należy też unieruchomić mechanizm blokujący drzwi, aby bawiące się dzieci nie mogły zamknąć się w pralce.

Materiały opakowania

Materiały oznaczone symbolem ♻️ nadają się do ponownego wykorzystania.

>PE<= polietylen

>PS<= styropian

>PP<= polipropylen

Aby materiały te mogły zostać ponownie wykorzystane, muszą zostać umieszczone w wyznaczonych miejscach (lub pojemnikach).

Pralka

W celu usunięcia Państwa starego urządzenia należy korzystać z wyznaczonych składowisk odpadów. Prosimy Państwa o pomoc w utrzymaniu czystości Waszego miasta!



Zalecenia w zakresie ochrony środowiska

W celu zaoszczędzenia wody i energii elektrycznej oraz przyczynienia się do ochrony środowiska, prosimy o przestrzeganie następujących zaleceń:

- Normalnie zabrudzona bielizna może być prana bez cyklu prania wstępnego. W ten sposób oszczędzamy detergent, wodę i czas (dbając tym samym o ochronę środowiska!).
- Urządzenie pracuje w sposób oszczędny, gdy ciężar załadowanej bielizny jest zgodny z podanym maksymalnym ciężarem wsadu. Nie przeładowywać pralki.

Symbol  na výrobku nebo jeho balení udává, že tento výrobek nepatří do domácího odpadu. Je nutné odvézt ho do sběrného místa pro recyklaci elektrického a elektronického zařízení.

Zajištěním správné likvidace tohoto výrobku pomůžete zabránit negativním důsledkům pro životní prostředí a lidské zdraví, které by jinak byly způsobeny nevhodnou likvidací tohoto výrobku. Podrobnější informace o recyklaci tohoto výrobku zjistíte u příslušného místního úřadu, služby pro likvidaci domovního odpadu nebo v obchodě, kde jste výrobek zakoupili.

- Stosując odpowiednie zabiegi, można usunąć plamy i brud z niewielkich powierzchni, a następnie wykonać cykl prania z zastosowaniem niższej temperatury.
- Ilość używanego detergentu powinna zależeć od poziomu twardości wody, stopnia zabrudzenia bielizny i jej ilości.

Dane techniczne

WYMIARY	Wysokość	85 cm
	Szerokość	60 cm
	Głębokość	59 cm
PARAMETRY ELEKTRYCZNE	Napięcie	220-230V/50Hz
	Maks. pobór mocy	2200 W
	Minimalne zabezpieczenie	10 A
CIŚNIENIE WODY	Minimalne	0,05 MPa
	Maksymalne	0,8 MPa
WSAD ZNAMIONOWY	Bawełna i len	5 kg
	Syntetyki	2 kg
	Tkaniny delikatne	2 kg
	Wełna/Pranie ręczne	1 kg
PRĘDKOŚĆ WIROWANIA		850 obrotów / 1 minutę (ZWF 826)
		1000 obrotów / 1 minutę (ZWF 1026)
		1200 obrotów / 1 minutę (ZWF 1226)

 Urządzenie posiada znak CE i spełnia następujące normy EWG
 - 73/23/EWG z 19.02.1973 (niskie napięcia) wraz ze zmianami;
 - 89/336/EWG z 03.05.1989 wraz ze zmianami.

Instalacja

Rozpakowanie

 Przed uruchomieniem urządzenia należy usunąć blokady transportowe.

1. Zdjąć całe opakowanie a następnie położyć urządzenie na tylnej ścianie aby dogodnie wyjąć podkładkę zabezpieczeniową z polistyrenu umieszczoną na dnie pralki.
2. Z uchwytów podtrzymujących znajdujących się na tylnej ścianie urządzenia wyjąć przewód elektryczny oraz wąż odpływowy.

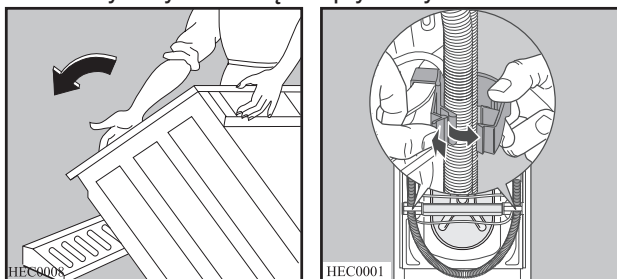

3. Postępując się odpowiednio dobranym kluczem płaskim odkręcić i wyjąć środkową tylną śrubę mocującą A. Zsunąć plastikowy element odległościowy.
4. Odkręcić i zdjąć dwie duże tylne śruby B oraz sześć mniejszych śrubek C.

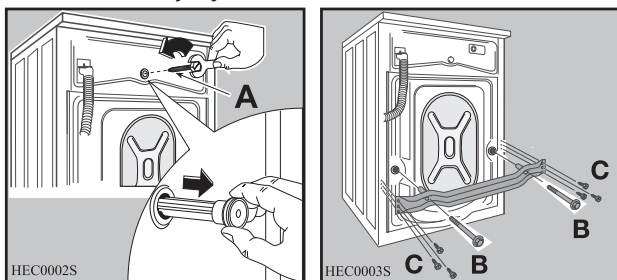

5. Zdjąć ramię podporowe D, po czym dokręcić sześć mniejszych śrubek C.

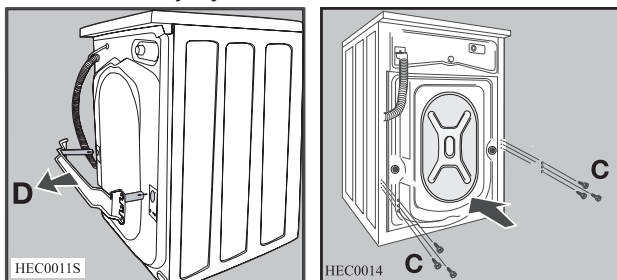

6. Otworzyć drzwiczki i wyjąć z bębna wąż dopływowy, a następnie usunąć zabezpieczenie transportowe z polistyrenu przymocowane za pomocą taśmy samoprzylepnej do uszczelki na drzwiczkach.
7. Włożyć w mniejszy górny otwór oraz w dwa większe stosowne plastikowe zatyczki znajdujące się w woreczku z instrukcją obsługi.

8. Przyłączyć wąż dopływowy zgodnie ze wskazówkami podanymi w paragrafie „Dopływ wody”.

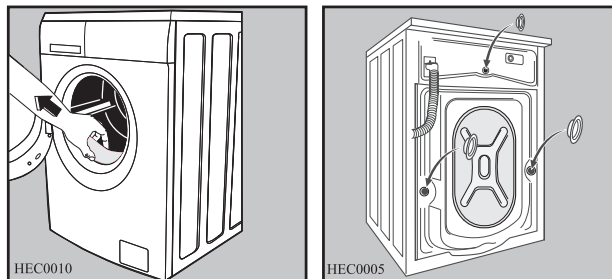

Ustawienie i poziomowanie

Urządzenie musi zostać zainstalowane na stabilnej i idealnie poziomej powierzchni.

Upewnić się, czy cyrkulacja powietrza dookoła urządzenia nie jest utrudniona przez dywany, wykładzinę dywanową itp.

Pralka nie może dotykać ścian, ani mebli kuchennych. Wypoziomować dokładnie urządzenie dokręcając lub odkręcając nóżki regulacyjne. Nigdy nie podkładać pod urządzenie kartonu, drewna lub podobnych materiałów w celu skasowania ewentualnych nierówności posadzki.

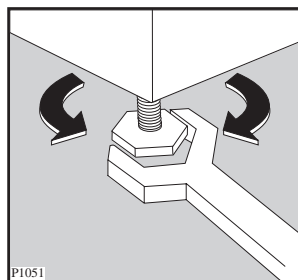

Podłączenie węża dopływowego wody

Wąż dopływowy będący na wyposażeniu urządzenia umieszczony jest wewnątrz bębna.

W celu przyłączenia dopływu wody nie należy używać węża z poprzedniej pralki.

1. Otworzyć drzwiczki i wyjąć wąż dopływowy.
2. Przy przyłączaniu węża do pralki należy wykorzystać przyłącznie kątowe.

Ważne!

Wąż nie powinien być skierowany bezpośrednio w dół. Należy go zatem wygiąć pod odpowiednim kątem w prawą lub lewą stronę w zależności od usytuowania kranu/zaworu wodnego.

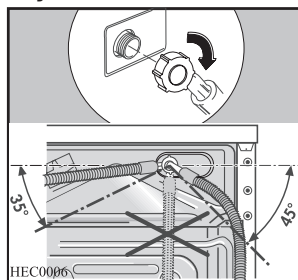

3. W celu przyłączenia węża dopływowego w prawidłowej pozycji należy poluzować nakrętkę pierścieniową. Po usytuowaniu węża pamiętać o dokładnym dokręceniu nakrętki pierścieniowej aby zapobiec wyciekom.
4. Przyłączyć wąż do kranu/zaworu wodnego z gwintem 3/4". Używać wyłącznie węża dopływowego dostarczanego razem z urządzeniem.

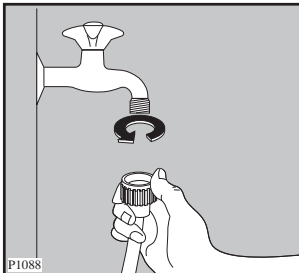

Ważne!

Jeżeli rury kanalizacyjne, do których podłączana jest pralka są nowe lub nie korzysta się z nich od dłuższego czasu, zaleca się otworzyć zawór wodny, odczekać pewien czas, aż spora ilość wody spłynie z instalacji i dopiero wówczas przymocować wąż dopływowy. W ten sposób usunięte zostaną ewentualne osady piaskowe oraz tlenkowe powstałe w rurach wodociągowych.

Podłączenie węża odpływowego wody

Wąż odpływowy można umieścić w trzech różnych pozycjach:

Na krawędzi zlewozmywaka przez zastosowanie kolanka z tworzywa, dostarczonego wraz z urządzeniem. Ważne jest, aby prędkość, którą woda uzyskuje podczas odpływu, nie spowodowała ześlizgnięcia się kolanka z krawędzi zlewozmywaka. Należy więc przymocować je sznurkiem do baterii lub haczyka na ścianie, zaczepiając go o specjalny otwór, biegnący wzdłuż zagiętej części węża.

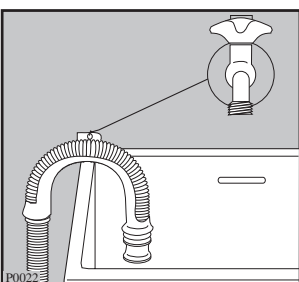

Podłączyć do rozgałęzienia syfonu zlewozmywaka. Rozgałęzienia to musi znajdować się nad syfonem tak, aby zakrzywiona część węża znalazła się na poziomie nie niższym niż 60 cm od posadzki.

Podłączyć do węzła sanitarnego na wysokości nie niższej niż 60 cm i nie wyższej niż 90 cm.

Końcówka węża odpływowego zawsze musi mieć wentylację, co oznacza, że średnica wewnętrzna rury odpływowej musi być większa niż średnica zewnętrzna węża odpływowego.

Wąż odpływowy nie może mieć przewężeń.

Wąż odpływowy może zostać przedłużony, ale jego długość nie może przekraczać 400 cm.

W razie przedłużenia średnica wewnętrzna węża stanowiącego przedłużenie musi być równa średnicy wewnętrznej węża oryginalnego. Do połączenia obu węży należy zastosować odpowiednią złączkę.

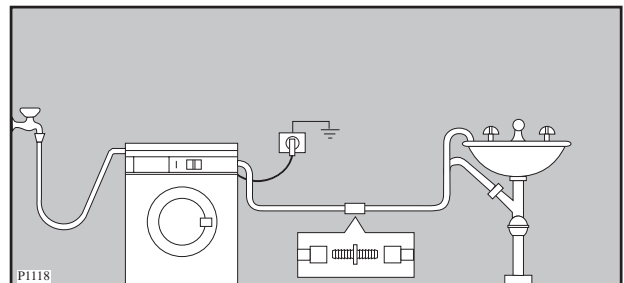

Ważne!

W celu zapewnienia prawidłowego funkcjonowania urządzenia wąż odprowadzający powinien zostać zawieszony na specjalnie do tego celu przystosowanym uchwycie umieszczonym w górnej części tylnej ścianki.

Podłączenie do zasilania elektrycznego

Pralka jest przystosowana do funkcjonowania pod napięciem 220-230 V prądu jednofazowego i 50 Hz.

Należy sprawdzić, czy instalacja domowa jest w stanie znieść maksymalne obciążenie urządzeń (2,2 kW), biorąc pod uwagę również korzystanie z innych sprzętów gospodarstwa domowego.

Podłączyć urządzenie do gniazdka z uziemieniem.



Producent nie ponosi żadnej odpowiedzialności za zniszczenia i uszkodzenia spowodowane nieprzestrzeganiem przepisów bezpieczeństwa. Wymiany przewodu zasilającego można dokonać jedynie w autoryzowanym punkcie serwisowym.

Ważne: po zainstalowaniu urządzenia przewód zasilający musi być łatwo dostępny.

Państwa nowa pralka automatyczna

Urządzenie, które Państwo kupili spełnia wszystkie nowoczesne wymagania związane z efektywnym praniem o niskim zużyciu wody, energii i detergentów.



- **Automatyczne chłodzenie wody** z 95°C do 60°C przed odpompowaniem chroni rury odpływowe przed zniszczeniem lub deformacją. Równocześnie zredukowany zostaje szok termiczny tkanin zapobiegając tym samym tworzeniu się zagnieceń.
- **Specjalny program dla wełny** z nowym delikatnym systemem prania, który bardzo troskliwie obchodzi się z Państwa wełnianą odzieżą.
- **System kontroli równowagi:** zapewnia prawidłowe ustawienie i cichą pracę urządzenia.
- **Specjalny mechanizm “kulkowy”** pozwala na całkowite wykorzystanie środka piorącego oraz ograniczenie zużycia wody, a w efekcie również energii elektrycznej.

Opis urządzenia

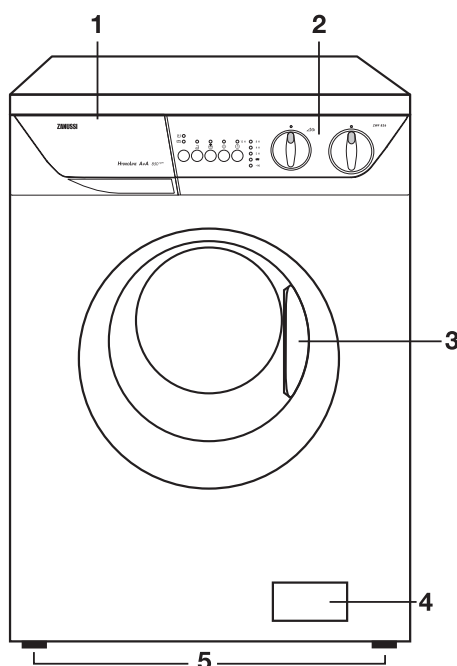
- 1 Pojemnik na środki piorące
- 2 Panel sterujący
- 3 Drzwi pralki
- 4 Pompa odpływowa wody
- 5 Nóżki regulacyjne



Pojemnik na środki piorące

-  Pranie wstępne
-  Pranie zasadnicze
-  Płukanie ze środkiem zmiękczającym

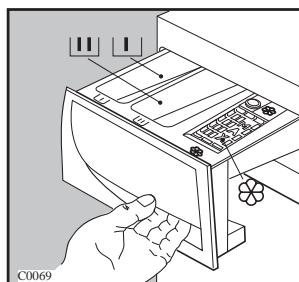

Eksploatacja

Panel sterowania

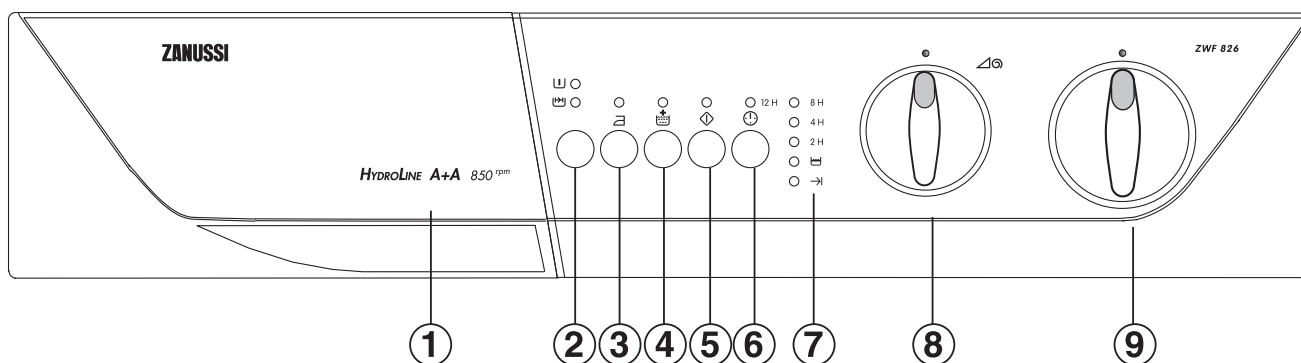

1. Szuflada z dozownikiem środków piorących

Przyciski opcji

Dla każdego programu można wybrać za pomocą przycisku odpowiednią opcję.

Poniższe opcje należy włączyć po wybraniu odpowiedniego programu prania oraz przed naciśnięciem przycisku START/PAUZA (START/PAUSE) .



Wciśnięcie powoduje zapalenie się lampki kontrolnej, która gaśnie po ponownym przyciśnięciu.



Jeżeli wybrana opcja nie odpowiada nastawionemu przedtem programowi, lampki kontrolne pilota pulsują przez około dwie sekundy.

2. Przycisk “OPCJE” (OPTIONS)

Należy wcisnąć powyższy przycisk aby wybrać następujące opcje:

• Pranie wstępne

Należy wybrać te opcje jeśli ma być przeprowadzone pranie wstępne w temperaturze 30° przed praniem podstawowym (**opcja niedostępna w przypadku wełny  i programu do prania ręcznego .**

Pranie wstępne kończy się krótkim odwirowaniem przy programach dla bawełny  oraz włókien syntetycznych , w przypadku włókien delikatnych  następuje jedynie odsączanie wody.

• Szybkie pranie (QUICK WASH)

Powyższy przycisk umożliwia wybranie funkcji szybkiego prania (QUICK WASH) w przypadku rzeczy, które są tylko lekko zabrudzone (**niedostępna dla wełny, prania ręcznego oraz prania zaprogramowanego 60E).**

Czas prania zostanie skrócony w zależności od rodzaju materiału oraz wybranej temperatury. Maksymalna ilość prania dla bawełny to 3 kg.

3. Przycisk “LATWE PRASOWANIE” (EASY IRON)

Wybór powyższej funkcji oznacza bardzo delikatne pranie i wirowanie aby uniknąć gniecenia się rzeczy. W ten sposób wirowanie jest znacznie prostsze. Ponadto, w przypadku bawełny rzeczy zostaną wypłukane 6-krotnie zamiast 3-krotnie, a w przypadku włókien sztucznych płukanie odbędzie się 4-krotnie zamiast 3-krotnie.



Powyższa funkcja może być użyta podczas prania bawełny oraz materiałów syntetycznych.

4. Przycisk intensywne płukanie (EXTRA RINSE)

Opcja możliwa we wszystkich programach za wyjątkiem programu dotyczącego wełny (WOOL) oraz prania ręcznego (HAND WASH). Pralka wykona dodatkowe dwa cykle płukania. Zalecana dla osób uczulonych na środki piorące a także przy użyciu wody o niskim stopniu twardości.

5. Przycisk START/PAUZA (START/PAUSE)

Po wybraniu żądanego programu, wcisnąć przycisk uruchamiający pralkę. Lampka kontrolna przestanie pulsować ale pozostanie zapalona.

W celu przzerwania trwającego programu wcisnąć  przycisk ponownie, a lampka kontrolna zacznie znów pulsować. Kolejne wciśnięcie  START/PAUZA (START/PAUSE) ruchomi program począwszy od fazy, w której nastąpiło zatrzymanie.

6. 🕒 Przycisk opóźnione włączenie (DELAY START)

Przycisk pozwala opóźnić uruchomienie pralki o **2, 4, 8** lub **12** godzin.

Wybrana wartość czasowa sygnalizowana jest zapaleniem się odpowiedniej lampki.

Niniejsza opcja musi być wybrana po nastawieniu odpowiedniego programu ale przed wciśnięciem przycisku START/PAUSE.

Możliwe jest anulowanie czasu opóźnienia w każdej chwili przed naciśnięciem przycisku START/PAUZA (START/PAUSE).

Jeśli przycisk START/PAUZA (START/PAUSE) został już wciśnięty a chce się **anulować** czas opóźnienia należy podjąć następujące kroki:

- wstrzymać pranie na chwilę (włączyć pauzę) przy użyciu przycisku START/PAUZA (START/PAUSE);
- wcisnąć przycisk DELAY (WSTRZYMANIE) **tylko raz**, światelko dotyczące przycisku DELAY powinno zgasnąć;
- ponownie wcisnąć przycisk START/PAUSE aby wznowić działanie wybranego wcześniej programu.

Ważne!

- Wybrany czas wstrzymania może być zmieniony dopiero po ponownym wybraniu programu prania.
- Drzwiczki pralki będą zamknięte w momencie czasu wstrzymania. Jeśli istnieje konieczność otwarcia drzwi należy najpierw wcisnąć przycisk START/PAUZA (START/PAUSE) tak aby pranie zostało chwilowo zatrzymane. Po około dwóch minutach drzwiczki można otworzyć. Po zamknięciu drzwiczek pralki należy ponownie wcisnąć przycisk START/PAUZA (START/PAUSE).

🕒 **Opcji DELAY START nie można stosować do programów 🚰 (odprowadzanie wody "DRAIN") i 🌀 (wirowanie "SPIN").**

7. Wyświetlacz czasu programu

Jeśli wybraliśmy opcję 🕒 DELAY START, zapali się lampka odpowiadająca wybranemu czasowi opóźnienia.

Po uruchomieniu pralki wyświetlacz będzie wskazywał czas pozostały do zakończenia programu.

Na początku programu tylko lampka kontrolna 🏠 będzie się świecić.

Lampka →🏠 zapali się po zakończeniu programu piorącego.

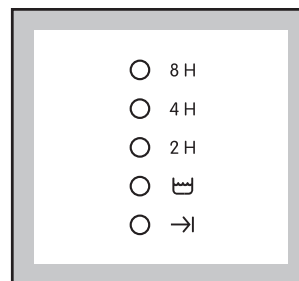

Lampka →🏠 **END** pulsuje w następujących wypadkach:



4 pulsacje: drzwiczki są otwarte.

2 pulsacje: problem z odprowadzaniem wody.

1 pulsacja: problem z pompowaniem wody.

Więcej informacji w końcowym rozdziale "Coś nie działa?".

8. Pokrętło regulacji prędkości wirowania

Pokrętło pozwala zmniejszyć prędkość obrotu wirnika podczas wirowań pośrednich i wirowania końcowego, lub wybrać opcję  **NO SPIN (bez wirowania)** względnie  **ANTI CREASE**.

ZWF 826

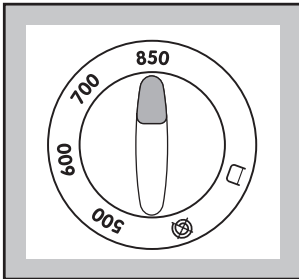

ZWF 1026

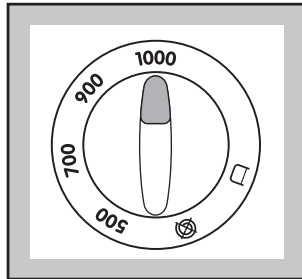

ZWF 1226

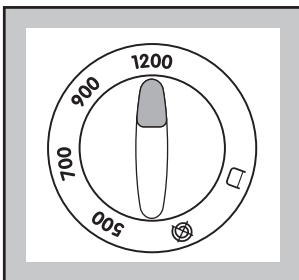

Model ZWF 1026, ZWF 1226

Wartości podane na pokrętle odnoszą się do programów dla bawełny.

Wartość 1000, 1200 obr./min. odpowiada 900 obr./min. dla tkanin syntetycznych, wełny i prania ręcznego oraz 700 obr./min. dla tkanin delikatnych.

Model ZWF 826

Wartość 850 obr./min. odpowiada 800 obr./min. dla bawełny, tkanin syntetycznych, wełny i prania ręcznego oraz 700 obr./min. dla tkanin delikatnych.

Dla modeli ZWF 826, ZWF 1026, ZWF 1226





Wartość 500 obr./min. odpowiada 500 obr./min dla bawełny, tkanin syntetycznych wełny oraz prania ręcznego i 450 obr./min. dla tkanin delikatnych.

-  **NO SPIN:** Wybranie tej opcji spowoduje wyłączenie wszystkich faz wirowania. Zalecane dla tkanin bardzo delikatnych. Pralka ma możliwość przeprowadzenia dodatkowych trzech płukań w przypadku programów dla bawełny oraz jednego dodatkowego płukania dla programu dla tkanin syntetycznych.

-  **ANTI CREASE:** Wybranie tej opcji spowoduje zatrzymanie w bębnie wody z ostatniego płukania. Po zakończeniu programu zapali się lampka → **END**. Przed otwarciem drzwiczek należy odpompować wodę.

W celu odpompowania wody musimy:

A) Ustawić pokrętło wyboru programu w pozycji "O".

B) Należy wybrać program  lub . Używając pokrętła regulacji prędkości wirowania można wybrać właściwą prędkość. Jeśli pokrętło pozostanie w pozycji  lub  pralka wybierze automatycznie prędkość 400 obr./min.

C) Nacisnąć  **START/PAUZA (START/PAUSE)**.

9. Pokrętło regulacji programu

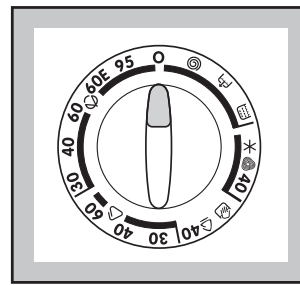

Pokrętło można ustawiać zarówno w kierunku zgodnym z ruchem wskazówek zegara jak i przeciwnym.

Pozycja **O** odpowiada programowi Reset (ponowne uruchomienie) lub wyłączeniu pralki.

Po zakończeniu programu należy ustawić pokrętło w pozycji "O" w celu wyłączenia pralki.

UWAGA!

Jeżeli pokrętło regulacji programu zostanie ustawione w trakcie pracy pralki na innej pozycji odpowiadającej innemu programowi, lampka wyświetlacza czasu programu zacznie pulsować (przez 2 sekundy). Pralka nie zacznie realizować nowego programu.

i Praktyczne wskazówki dotyczące prania

Sortowanie odzieży

Należy przestrzegać zaleceń producenta odzieży umieszczonych na metkach.

Bieliznę posortować w następujący sposób: bielizna biała, kolorowa, syntetyki, bielizna delikatna, wełna.

Temperatury

95°C do średnio zabrudzonej białej bawełny i lnu (np. obrusy, serwety, prześcieradła, powłoczki, ręczniki, ścierki lub inne tkaniny).

60°C do średnio zabrudzonych tkanin kolorowych (koszulki, pidżamy) z bawełny, lnu lub tkanin syntetycznych oraz lekko zabrudzonej białej bawełny (np. bielizna osobista). do tkanin delikatnych (np. lekko zabrudzone firanki).

X (pranie na zimno) **30°C-40°C** do tkanin delikatnych, syntetycznych, jedwabiu, akrylu i wełny o ile na etykietach wyrobów wełnianych jest informacja: "Czysta żywa wełna, można prać w pralkach automatycznych, wyrób nie filcuje się" ("Pure new wool, machine washable, non-shrink").

Przed włożeniem bielizny

Oddzielać ciemne tkaniny od jasnych tkanin włóknistych oraz ręczników, gdyż resztki włókien mogą osiąść na ubraniach, a tkaniny białe mogą przybrać szary kolor.

Nowe, kolorowe ubrania należy przed włożeniem wraz z innymi do pralki uprać oddzielnie (wcześniej).

Należy opróżnić kieszenie z wszelkich metalowych przedmiotów (spinki do włosów, pinezki itp.)

Przed włożeniem bielizny do pralki należy pozapinać guziki, zatrzaski, zamki błyskawiczne i przyszyć "luźne" guziki.

Wszelkie plamy należy usunąć przed praniem. Szczególnie zabrudzone tkaniny oczyścić specjalnym środkiem do usuwania plam.

Z firanek i zasłon zdjąć klamerki i żabki. Prać z zachowaniem szczególnej ostrożności.

Maksymalne ilości bielizny

Zalecane ilości wsadu bielizny znajdziecie Państwo w tabeli programów.

Ogólne wskazówki:

bawełna i len: bęben załadować do pełna, ale nie przeładowywać;

tkaniny syntetyczne: do połowy bębna;

tkaniny delikatne i wyroby wełniane: do 1/3 bębna.

Wykorzystywanie pojemności bębna pozwoli Państwu na oszczędności wody i energii elektrycznej.

W przypadku tkanin bardzo mocno zabrudzonych należy zmniejszyć wielkość wsadu.

Ciężar bielizny

Podajemy orientacyjną wagę niektórych sztuk bielizny :

Szlafrok kąpielowy	1200 g
Poszwa	1000 g
Prześcieradło	700 g
Obrus	500 g
Poszewka	200 g
Serweta	250 g
Ręcznik frotte (mały)	200 g
Serwetka	100 g
Koszula nocna	200 g
Figi damskie	100 g
Koszula męska	600 g
Koszulka męska	200 g
Piżama męska	500 g
Bluzka	100 g
Slipy męskie	100 g

Usuwanie plam

Do usunięcia niektórych plam nie wystarczy tylko woda i detergent. Dlatego wszystkie plamy należy usunąć przed przystąpieniem do ich prania.

Plamy z krwi: świeże plamy zaprać zimną wodą i mydłem, a następnie splukać. Stare plamy odmoczyć w zimnej wodzie, a następnie oczyścić enzymatycznym środkiem piorącym lub wodą z solą.

Plamy z wosku: usunąć możliwie jak najwięcej wosku przy użyciu tępego ostrza. Umieścić tkaninę pomiędzy dwoma arkuszami bibuły i przeprasować gorącym żelazkiem.

Plamy z atramentu i długopisu: przyłożyć łatwo nasączalną szmatkę bawełnianą nawilżoną alkoholem metylowym (*). Należy przy tym uważać, aby plama nie powiększyła się. Użyć tylko kilka kropli alkoholu.

Plamy z wilgoci i pleśni: w przypadku tkanin o trwałych kolorach można zmoczyć je w roztworze wody z wybielaczem lub zmoczyć w roztworze zawierającym jedną część wody utlenionej na dziesięć części wody i pozostawić w roztworze na 10-15 minut.

Plamy z rdzy: zastosować środek do usuwania rdzy według zaleceń podanych na opakowaniu tego środka.

Plamy z farby: nie dopuścić do wyschnięcia! Natychmiast przetrzeć rozpuszczalnikiem do tej farby, namydlić, a następnie spłukać.

Plamy ze szminki: przetrzeć tri (trójchloroetylen) w przypadku tkanin jedwabnych lub eterem w przypadku tkanin wełnianych.

Plamy z olejów i smoły: położyć na zaplamionym miejscu kawałek masła. Pozostawić na chwilę, a następnie przetrzeć terpentyną.

Plamy z trawy: starannie namydlić, a następnie czyścić wodą i wybielaczem (jeśli nie ma przeciwwskazań). Do wyrobów wełnianych stosuje się alkohole etylowe.

Plamy z wina: zamoczyć w wodzie z dodatkiem mydła lub środków piorących. Jeżeli plamy nie zostały usunięte, można użyć wybielacza dla danego rodzaju tkaniny.

(*) nie używać acetonu do plam na tkaninach ze sztucznego jedwabiu.

Środki piorące i zmiękczające

Dobre rezultaty prania zależą również od wybranego detergentu oraz jego ilości (tak aby unikać jego marnowania i chronić środowisko naturalne). Zwłaszcza, że środki ulegające biodegradacji zawierają w swoim składzie substancje, które w zbyt dużych ilościach szkodzą środowisku.

Wybór odpowiedniego środka uzależniony jest od rodzaju tkaniny, koloru i stopnia zabrudzenia bielizny przeznaczonej do prania.

Do prania w pralce automatycznej można używać następujących środków:

- proszki do prania wszystkich rodzajów tkanin,
- proszki do prania tkanin delikatnych (maksymalnie do 60°C) oraz wełnianych,
- płynne środki do prania, zwłaszcza w niskich temperaturach (do 60°C) dla wszystkich rodzajów tkanin, albo tylko do prania tkanin wełnianych.

Środki piorące i zmiękczające należy umieszczać we właściwych komorach pojemnika przed rozpoczęciem prania.

Jeżeli używacie Państwo koncentratów proszków i płynnych detergentów, należy wybierać programy bez prania wstępnego.

Płynny środek do prania należy wlać do komory  pojemnika tuż przed rozpoczęciem pracy pralki.

Środki zmiękczające muszą być dodane do komory tuż przed rozpoczęciem pracy pralki .

Należy przestrzegać zaleceń producenta środka, dotyczących jego dozowania. Nie należy przekraczać poziomu „MAX” zaznaczonego w pojemniku na środki piorące.

Dozowanie środków piorących

Rodzaj i ilość detergentu zależy od rodzaju, ilości, i stopnia zabrudzenia bielizny oraz twardości wody.

Poziom twardości wody mierzy się w tzw. “stopniach” twardości. Informacje o stopniu twardości wody można uzyskać w Miejskich Zakładach Wodociągowych.













Środki piorące należy dozować według zaleceń podanych na opakowaniu.



Należy stosować mniejsze ilości detergentów, jeśli:

- pierzecie Państwo mniejszą ilość bielizny,
- bielizna jest lekko zabrudzona,
- podczas prania tworzy się duża ilość piany.

i Międzynarodowe symbole konserwacji odzieży

Poniższe symbole pojawiają się na metkach odzieży i pozwolą Państwu wybrać programy najwłaściwsze dla pranej białizny.

PRANIE ZASADNICZE 	 Maksymalna temperatura prania 95°C	 Maksymalna temperatura prania 60°C	 Maksymalna temperatura prania 40°C	 Maksymalna temperatura prania 30°C	 Prać ręcznie	 Nie prać
PRANIE DELIKATNE 			 			

 CHLOROWANIE	 Wybielanie w zimnej wodzie	 Nie wybielać
---	---	---

 PRASOWAĆ	 Prasować w temperaturze maksymalnej 200°C	 Prasować w temperaturze maksymalnej 150°C	 Prasować w temperaturze maksymalnej 110°C	 Nie prasować
--	--	--	---	---

 CZYŚCIĆ CHEMICZNIE	 Czyszczenie zwykłe	 Czyścić nadchlornem, petrolem, czystym alkoholem R 111 i R 113	 Czyścić petrolem, czystym alkoholem i R 113	 Nie czyścić chemicznie
--	---	---	---	---

 SUSZYĆ	 Suszyć na płasko	 Suszyć na sznurze	 Suszyć przypięte klipsami	 w wysokiej temperaturze  w niskiej temperaturze	 Nie suszyć w suszarce bębnowej
--	---	--	--	---	---

Kolejność czynności

Przed pierwszym praniem zalecamy wlanie 2 litry wody do przegródki prania zasadniczego  aby uruchomić mechanizm kulkowy. Później nastawić pralkę na program dla bawełny, na temperaturę 95°C, **bez wkładania bielizny**. W ten sposób można się upewnić, że w bębnie pralki nie znajduje się ewentualny kurz lub inne zabrudzenia, pochodzące z procesu produkcji. Odmierzyć połowę dozownika proszku, wsypać do komory prania zasadniczego i rozpocząć pranie.

1. Włożyć bieliznę

Otworzyć drzwiczki.

Bieliznę należy ładować do bębna nie splątaną, duże sztuki umieszczać na przemian z małymi. Dokładnie zamknąć drzwiczki.

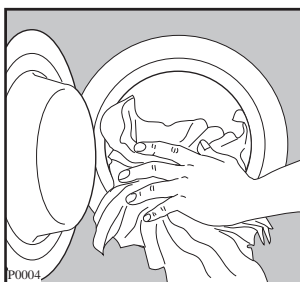

2. Dodać środek piorący

Wysunąć szufladkę pojemnika na środki piorące. Wsypać odpowiednio odmierzoną (dozownikiem) ilość środka piorącego do przegródki prania zasadniczego .

Jeśli wybrali Państwo program z praniem wstępnym, wtedy środek piorący należy również wsypać do przegródki prania wstępnego .

3. Dodać płyn zmiękczający i wybielacz

Płyn zmiękczający można wlać do przegródki oznaczonej symbolem . Nie należy przekroczyć poziomu «MAX».

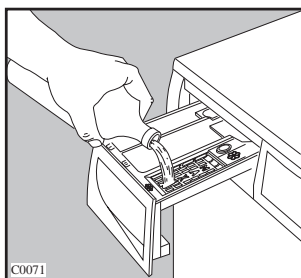
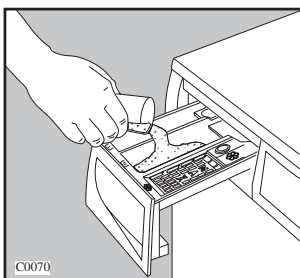

4. Wybór programu

Ustawić pokrętko na żądany program. Lampka przycisku START/PAUZA (START/PAUSE) zacznie pulsować.

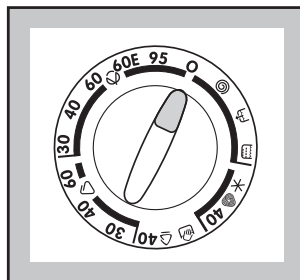

5. Wybór prędkości wirowania i opcji



Ustawić pokrętko regulacji wirowania na żądaną wartość.

ZWF 826

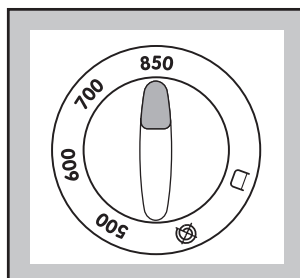

ZWF 1026

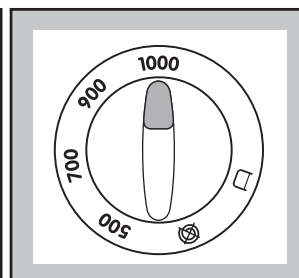

ZWF 1226

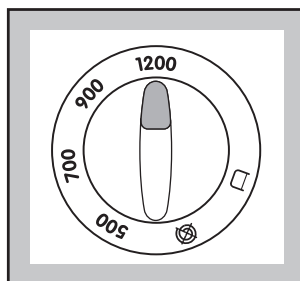

6. Wybór dodatkowych opcji

Lampka odpowiadająca danemu przyciskowi będzie zapalona.

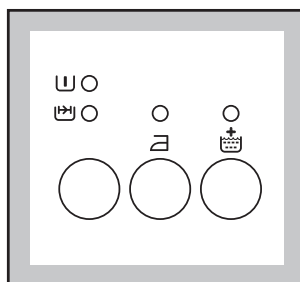

7. Przycisk opóźnionego włączenia

W przypadku konieczności opóźnienia włączenia pralki należy wcisnąć przycisk DELAY START ⏸ (OPÓŹNIONE WŁĄCZANIE) kilkakrotnie aby wybrać właściwy czas opóźnienia. Należy to zrobić przed uruchomieniem właściwego programu. Odpowiednia lampka będzie zapalona.

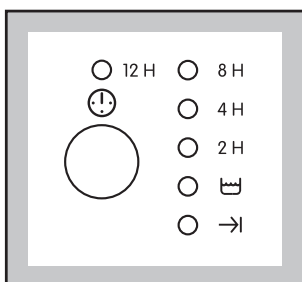

8. Uruchomienie pralki

W celu uruchomienia żądanego programu wcisnąć ⏸ START/PAUZA (START/PAUZE). Lampka kontrolna przestanie pulsować. Lampka 🧺 jest włączona.

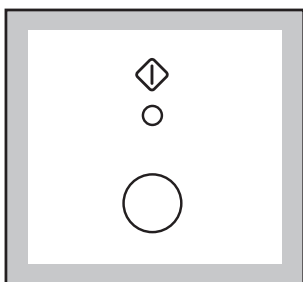

Jeśli wybraliśmy opcję ⏸ opóźnione włączenie (DELAY START), pralka rozpocznie odmierzenie czasu pozostałego do włączenia.

9. Zmiana programu podczas cyklu.

Przed wykonaniem jakiegokolwiek modyfikacji programu ustawić maszynę w pauzie po wcześniejszym naciśnięciu przycisku START/PAUZA.

Można zmienić każdą fazę programu przed rozruchem pralki.

Gdy program już rozpoczął się można wprowadzić w nim zmianę tylko wówczas, gdy przełącznik programów ustawimy na pozycji "O". Woda z prania pozostaje w pralce. Wciśnięciem przycisku START/PAUZA można ponownie włączyć pralkę.

Uwaga: Aby wypompować wodę przed włączeniem nowego cyklu należy wyłączyć program i wybrać cykl Odpływ wody.

10. Przerwanie programu

W celu przerwania trwającego programu wcisnąć przycisk ⏸ START/PAUZA (START/PAUSE), zapali się lampka kontrolna. Wcisnąć przycisk ponownie jeśli chcemy kontynuować rozpoczęty program.

11. Anulowanie programu

Aby anulować uruchomiony program należy ustawić pokrętkę wyboru programu na "O", a następnie wybrać nowy program.

12. Otwarcie drzwiczek w trakcie programu

Zatrzymać pralkę wciskając ⏸ START/PAUZA (START/PAUSE).

Jeśli drzwiczki nie dają się otworzyć, po ok. 2 minutach, oznacza to, że temperatura wody jest zbyt wysoka, że poziom wody sięga dolnej granicy otworu drzwiowego (otwarcie spowodowałoby wyciek) lub że obraca się wirnik. Jeśli koniecznie musimy otworzyć drzwiczki pomimo ich blokady, musimy wyłączyć pralkę za pomocą pokrętki regulacji programu, ustawiając je w pozycji "O". Po ok. 2 minutach można otworzyć drzwiczki. UWAGA NA POZIOM WODY!

13. Po zakończeniu programu

Pralka zatrzymuje się automatycznie. Lampka kontrolna START/PAUZA gaśnie, natomiast zapalają się kontrolki KONIEC →| oraz 🧺 (w trakcie działania).

W przypadku wybrania opcji ANTI-CREASE 🧺 lampka oznaczająca koniec prania →| (END) na pilocie pozostaje zapalona a drzwiczki pralki są wciąż zamknięte co przypomina, że przed otwarciem drzwiczek musi nastąpić wypompowanie wody z pralki. Aby to zrobić należy ustawić pokrętkę w pozycji "O" a następnie ustawić program 🧺 (odprowadzanie wody) lub ⏸ (odwirowanie). Wirowanie będzie ustawione na największą prędkość. Aby uniknąć zgnieceń w przypadku bielizny wykonanej z włókien syntetycznych, delikatnych lub wełny prędkość wirowania może zostać zmniejszona za pomocą odpowiedniego przycisku.









































Należy wyłączyć pralkę poprzez ustawienie pokrętki wyboru programów w pozycji "O".

Powinno się odczekać około 2 minuty przed otwarciem drzwiczek pralki tak aby elektroniczny mechanizm zabezpieczający mógł je odblokować.

Wyjąć pranie i sprawdzić uważnie czy bęben jest pusty. Jeśli nie zamierzamy nastawiać kolejnego prania, należy zakręcić kran doprowadzający wodę. Zostawić drzwiczki otwarte, by przewietrzyć pralkę i zapobiec powstawaniu pleśni i nieprzyjemnego zapachu.

Tabela programów

Programy prania bawełny i Inu























































Rodzaj tkanin	Program/Temp.	Typ tkaniny	Funkcje dodatkowe	Wsad znamionowy	Zużycie*		
					Energia kWh	Woda l	Czas trwania min.
Białe bawełna 	95°	Fartuchy, pościel, obrusy, bielizna osobista, ręczniki	      	5 kg	2.0	53	145
Białe i trwale barwiona bawełna 	60E** Program oszczędny	Fartuchy, pościel, obrusy, bielizna osobista, ręczniki	      	5 kg	0,85	49	135
Białe i trwale barwiona bawełna 	60°	Średnio zabrudzone, np. obrusy, pościel, bielizna osobista, bluzki, koszule	      	5 kg	1.2	49	120
Nietrwale barwiona bawełna 	40°	Średnio zabrudzone, np. bielizna osobista, koszule, bluzki	      	5 kg	0.55	49	115
Nietrwale barwiona bawełna 	30°	Średnio zabrudzone, np. koszule, bluzki	      	5 kg	0.37	49	110

* Przedstawione w tabeli wartości zużycia należy traktować jako orientacyjne, gdyż są one uwarunkowane ilości i rodzajem bielizny, temperaturą wlotową wody i temperaturą otoczenia. Odnoszą się one do najwyższych temperatur wody przewidzianych dla poszczególnych programów.

** Zgodnie z dyrektywą UE 92/75 podane w tabeli wartości zużycia energii odnoszą się do programu prania w wodzie o temperaturze 60E.

Tabela programów







Programy do prania syntetyków , delikatnych , pranie ręczne i wełny

Rodzaj tkanin	Program/Temp.	Typ tkaniny	Funkcje dodatkowe	Wsad znamionowy	Zużycie*		
					Energia kWh	Woda l	Czas trwania min.
Syntetyki 	60°	Koszule, bluzki, tkaniny mieszane	       	2 kg	0.85	52	90
Syntetyki 	40°	Tkaniny syntetyczne, mieszane, tkaniny barwione	       	2 kg	0.40	49	75
Syntetyki 	30°	Bielizna osobista, bluzki, koszulki z trwałym nadrukiem	       	2 kg	0.20	49	70
Tkaniny Delikatne 	40°	Akryl, wiskoza, mieszane tkaniny poliestrowe	       	2 kg	0.50	52	60
Pranie ręczne 	30°	Tkaniny delikatne np. firanki	    	1 kg	0.35	53	50
Wełna 	40°	Specjalny program dla odzieży, posiadającej metkę z napisem  WOOLMARK	    	1 kg	0.35	53	55
Wełna 	✖ pranie na zimno	Wyjątkowo delikatne artykuły wełniane	    	1 kg	0.28	53	40

* Przedstawione w tabeli wartości zużycia należy traktować jako orientacyjne, gdyż są one uwarunkowane ilości i rodzajem bielizny, temperaturą wlotową wody i temperaturą otoczenia. Odnoszą się one do najwyższych temperatur wody przewidzianych dla poszczególnych programów.

Tabela programów

Programy specjalne

Rodzaj tkanin	Program/Temp.	Typ tkaniny	Funkcje dodatkowe	Wsad znamionowy	Zużycie*		
					Energia kWh	Woda l	Czas trwania min.
 Płukanie	Program ten może być używany do płukania bielizny upranej ręcznie	3 cykle płukania, krótkie wirowanie		5 kg	0.05	52	30
 Odpompowanie wody	Do odprowadzania wody z ostatniego płukania, jeśli wybraliśmy opcję 	Odprowadzanie wody		/	-	-	2
 Wirowanie	Oddzielnie wirowanie dla tkanin bawełnianych i lnianych, syntetycznych, delikatnych i wełnianych	Długie wirowanie (1200, 900 obr./min) (1000, 900 obr./min) Krótkie wirowanie (700, 500 obr./min)		5 kg	-	-	10 6
 Reset/Off	Służy do przerwania trwającego programu i wyłączenia pralki			/	-	-	-

* Przedstawione w tabeli wartości zużycia należy traktować jako orientacyjne, gdyż są one uwarunkowane ilości i rodzajem bielizny, temperaturą wlotową wody i temperaturą otoczenia.

POLSKI

Konserwacja

Obudowa

Obudowę można myć ciepłą wodą z dodatkiem łagodnego środka do mycia. Następnie przetrzeć suchą szmatką.

Uwaga: Do czyszczenia nie wolno stosować alkoholu i rozpuszczalników.

Drzwi

Sprawdzać okresowo, czy nie ma ciał obcych w postaci spinek, guzików czy wykałaczek w fartuchu drzwi.

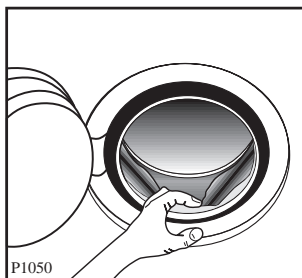

Pojemnik na środki piorące

Środki piorące i zmiękczające z czasem osadzają się na pojemniku i dlatego należy co jakiś czas przeczyszczyć pojemnik pod strumieniem bieżącej wody.

Pojemnik można całkowicie wyjąć naciskając małą dźwignię widoczną w tylnej lewej części pojemnika. Górną część przegródki na płyn zmiękczający można wyjąć.

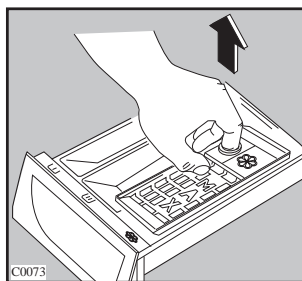
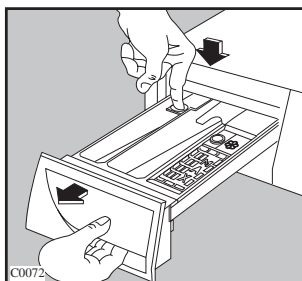

We wnęce na pojemnik z czasem może nagromadzić się proszek do prania, dlatego konieczne jest czyszczenie wnętrza np. szczoteczką do zębów.

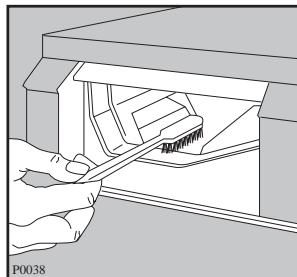

Mały filtr węża dopływowego wody

Gdy zauważymy, że napełnianie pralki wodą trwa dłużej niż zwykle, należy sprawdzić, czy mały filtr węża dopływowego wody nie jest zatkany.

Zakręcić zawór dopływowy wody.

Wykręcić wał z zaworu.

Oczyszczyć szczoteczką mały filtr.

Przykręcić przewód do kranu.

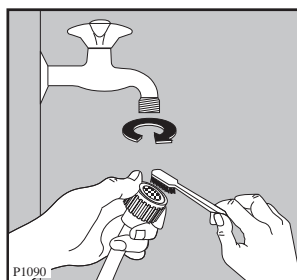

Pompa odpływowa wody

Należy wykonać kontrolę pompy, gdy:

- pralka nie odpompowuje wody i/lub nie wiruje;
- podczas odprowadzania wody z pralki wydobywa się nienaturalny dźwięk spowodowany obecnością ciał obcych, takich jak guziki, zapinki, klamerki powodujących zatkanie pompy odpływowej.

Należy postąpić zgodnie z poniższymi wskazówkami:

- wyjąć wtyczkę z gniazdka;
- jeśli operacja ta przeprowadzana jest w trakcie funkcjonowania pralki, należy odczekać, aż woda ostygnie;

- otworzyć klapkę pompy;

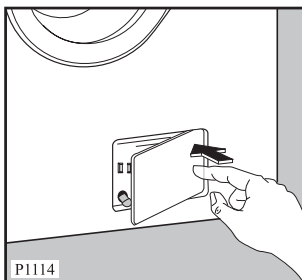

- podstawić pod pompę odpowiednie naczynie, do którego spłynie woda;
- odczepić wężyk spustowy wody, umieścić jego końcówkę w naczyniu i wyjąć zatyczkę spustową. W momencie, gdy woda przestanie wyciekać, odkręcić i wyciągnąć pompę. Lepiej mieć pod ręką ścierkę w celu osuszenia podłogi (woda może wypłynąć podczas odkręcania pompy);

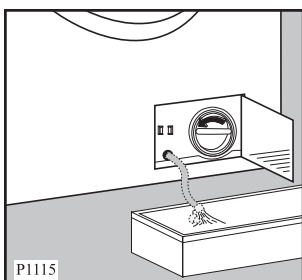

- usunąć z pompy ewentualne ciała obce obracając ją rękoma;

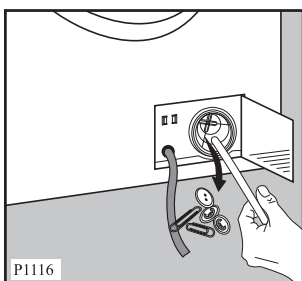

- nałożyć zatyczkę na wężyk, który należy z powrotem umieścić w pozycji początkowej;

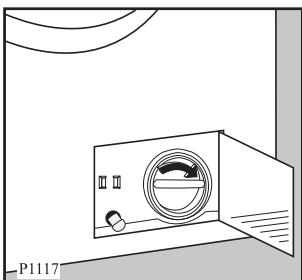

- dokręcić pompę;
- zamknąć klapkę.

Awaryjne odprowadzenie wody

Jeśli podczas prania woda nie została automatycznie odpompowana (pompa jest zablokowana, wąż odpływowy jest zatkany) należy postąpić według poniższych wskazówek:

- wyjąć wtyczkę przewodu zasilającego z gniazdka;
- zakręcić zawór wodny;
- jeśli zachodzi taka konieczność, odczekać aż woda się ochłodzi;
- otworzyć klapkę pompy;
- ustawić na podłodze pod pompą naczynie na wodę, włożyć do niego końcówkę wężyka spustowego (zdjąć zatyczkę), który znajduje się we wnętrzu pompy i parokrotnie spuszczać wodę z urządzenia;
- wyczyścić pompę zgodnie z uprzednio przytoczonymi wskazówkami;
- nałożyć zatyczkę na wężyk, umieścić go we wnętrzu, dokręcić pompę i zamknąć klapkę.

Wskazówki dotyczące przechowywania w niskich temperaturach

Jeżeli zajdzie konieczność przechowywania urządzenia w temperaturze poniżej 0°C należy wykonać następujące czynności:

- Wyjąć wtyczkę z gniazdka.
- Zakręcić zawór wody i odłączyć wąż dopływowy od zaworu.
- Umieścić końcówkę wężyka spustowego pompy oraz końcówkę węża dopływowego wody w specjalnie w tym celu podstawionym naczyniu, do którego spłynie woda z pralki.
- Dokręcić wąż dopływowy wody i umieścić we wnętrzu pompy wężyk spustowy, pamiętając o tym, by zabezpieczyć jego końcówkę specjalną zatyczką.

Po przeprowadzeniu powyższych czynności urządzenie zostanie całkowicie opróżnione z wody, zapobiegając w ten sposób tworzeniu się lodu, w efekcie czego niektóre części wewnętrzne narażone byłyby na pęknięcie.

W momencie ponownego uruchomienia urządzenia, należy upewnić się, że temperatura otoczenia przekracza 0°C.

Ważne!

Za każdym razem kiedy dopompowywana jest woda w razie niebezpieczeństwa, musisz wlać 2 litry wody do głównej przegródki i uruchomić program odwirowania.

Uaktywniony zostanie w ten sposób mechanizm "kulkowy", umożliwiający całościowe zużycie środka piorącego, zapobiegając zaleganiu nie wykorzystanej detergentu do następnego cyklu prania.





Co zrobić, jeśli urządzenie nie pracuje ?

Problemy, które można rozwiązać bez pomocy specjalisty

Podczas pracy pralki lampka →| **END** może pulsować, sygnalizując następujące nieprawidłowości:

- 4 pulsacje: drzwiczki  otwarte.
- 2 pulsacje: problem z odprowadzaniem wody.
- 1 pulsacja: problem z pompowaniem wody.

Po usunięciu nieprawidłowości, nacisnąć  **START/PAUZA (START/PAUSE)** włączając ponownie program. Jeśli po uważnej kontroli problem nadal istnieje, radzimy skontaktować się z autoryzowanym serwisem.

Problem	Przypuszczalny powód
<ul style="list-style-type: none"> • Pralka nie włącza się: 	<ul style="list-style-type: none"> • Drzwiczki nie są szczelnie zamknięte. • Pralka nie jest podłączona do sieci. • Pąd nie dociera do gniazdka. • Nastąpiło spięcie w głównej instalacji. • Pokrętko regulacji programu jest niewłaściwie nastawione lub nie wciśnięto przycisku  START/PAUZA (START/PAUSE). • Wybrano opcję  opóźnione włączenie (DELAY START).
<ul style="list-style-type: none"> • Pralka nie pobiera wody: 	<ul style="list-style-type: none"> • Kran jest zatkany. • Filtr węża dopływowego jest zatkany. • Wąż dopływowy jest zgnieciony bądź zgięty. • Drzwiczki są niedomknięte.
<ul style="list-style-type: none"> • Pralka napęnia się wodą i natychmiast ją odprowadza: 	<ul style="list-style-type: none"> • Końcówka węża wylewowego znajduje się zbyt nisko.
<ul style="list-style-type: none"> • Pralka nie odprowadza wody i (lub) nie wiruje: 	<ul style="list-style-type: none"> • Wąż wylewowy jest zgnieciony bądź zgięty. • Wybrano opcję  lub . • Pompa wylewowa jest zatkana.
<ul style="list-style-type: none"> • Wyciek wody: 	<ul style="list-style-type: none"> • Zastosowano niewłaściwy środek piorący (zbyt dużo piany) lub w nadmiernej ilości. • Sprawdzić czy nie ma wycieków w okolicy mocowania węża dopływowego do kranu. Dotknąć węża sprawdzając czy nie jest wilgotny: woda spływa wzdłuż węża utrudniając czynności kontrolne. • Wąż wylewowy jest uszkodzony lub niewłaściwie zainstalowany (ryzyko wycieku). • Szuflada z dozownikiem jest zatkana. • Rury wylewowe są zatkane.
<ul style="list-style-type: none"> • Niezadawalające wyniki prania: 	<ul style="list-style-type: none"> • Zbyt mała ilość lub niewłaściwa jakość środków piorących. Zbyt mała doza środka piorącego powoduje, że bielizna przybiera szary odcień. • Trwałszych plam nie usunięto ręcznie. • Wybór niewłaściwego programu. • Przeładowanie pralki.
<ul style="list-style-type: none"> • Pralka wibruje w czasie wirowania: 	<ul style="list-style-type: none"> • Nie usunięto opakowania i blokad transportowych. • Pralka przylega do ścian lub mebli. • Nóżki urządzenia nie są wypoziomowane (sprawdzić poziomowanie po przekątnej). • Pranie nie jest równomiernie rozmieszczone w bębnie. • W bębnie znajduje się zbyt mała ilość odzieży.

Problem	Przypuszczalny powód
<ul style="list-style-type: none"> • Drzwiczki pralki nie otwierają się: 	<ul style="list-style-type: none"> • Program nie dobiegł końca. • Zatrzaszk drzwiczek nie został zwolniony. • W bębnie znajduje się woda, w tym wypadku drzwiczek nie można otworzyć (wybrano opcję <input type="checkbox"/> RINSE HOLD).
<ul style="list-style-type: none"> • Wirowanie z opóźnieniem, bądź brak wirowania: 	<ul style="list-style-type: none"> • Elektroniczna kontrola wyważenia przerwała wirowanie, gdyż odzież jest niewłaściwie rozmieszczona w bębnie. Pralka samodzielnie rozmieszcza odzież obracając bęben w kierunku przeciwnym. Czynność ta może powtórzyć się kilka razy, dopóki bęben nie uzyska równowagi i nie rozpocznie normalnego wirowania. Jeżeli po upływie 10 min. odzież wciąż jest niewłaściwie rozmieszczona w bębnie, pralka nie wykona wirowania. W tym wypadku rozmieścić odzież ręcznie i wybrać ponownie program dla wirowania.
<ul style="list-style-type: none"> • Pralka hałasuje: 	<ul style="list-style-type: none"> • Urządzenie wyposażone jest w model silnika wydającego podczas pracy dźwięk różny od dźwięku wydawanego przez inne silniki. Nasz nowy silnik zapewnia łatwiejsze uruchomienie i właściwe rozmieszczenie bielizny w bębnie w trakcie wirowania, a zarazem zwiększa stabilność urządzenia.
<ul style="list-style-type: none"> • W bębnie nie widać wody: 	<ul style="list-style-type: none"> • Nowoczesne urządzenie wykorzystuje najnowszą technologię i zapewnia oszczędność energii. Zużywa niewielkie ilości wody, nie obniżając jakości prania.

Jeśli po wykonaniu opisanych czynności sprawdzających pralka nadal nie funkcjonuje, usterkę należy zgłosić w autoryzowanym punkcie serwisowym. Przy zgłoszeniu usterki należy podać model, typ i numer seryjny urządzenia. Informacje te znajdują się na tabliczce znamionowej.

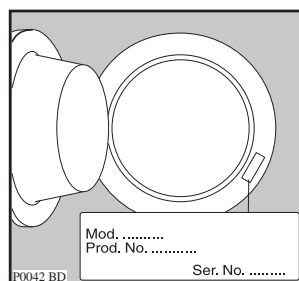

Obsah

Důležité informace	45	Odstraňování skvrn	53-54
Likvidace	46	Prací prostředky a přísady	54
Rady pro ochranu životního prostředí	46	Množství použitého pracího prostředku	54
Technická specifikace	46	Mezinárodní značení	55
Instalace	47	Jak máte postupovat	56-57
Rozbalení	47	Tabulka programů	58-60
Umístění a vyrovnaní	47	Údržba	61
Přívod vody	47-48	Skříň automatické pračky	61
Odpad	48	Dvířka	61
Elektrické zapojení	48	Zásuvka dávkovače	61
Vaše nová automatická pračka	49	Filtr na přívodu vody	61
Popis spotřebiče	49	Vypouštěcí čerpadlo	61
Zásuvka na prací prostředky	49	Nouzové vyprazdňování	62
Použití	50-52	Nebezpečí zamrznutí	62
Ovládací panel	53-54	Když něco nefunguje	63-64
Rady pro praní	53	Záruka, servis a náhradní díly	65
Třídění prádla	53		
Teploty	53		
Před vložením prádla do bubnu	53		
Maximální náplň prádla	53		
Hmotnost prádla	53		

Symboley, použité u některých odstavců této příručky, mají následující význam:



Trojúhelníkovou značkou anebo upozorňovacími výrazy (Pozor! nebo Upozornění!) jsou vyznačeny pokyny zvláště důležité pro vaši bezpečnost a pro správné fungování přístroje. Prosíme vás o jejich dodržování.



Informace s tímto symbolem slouží jako dodatek k pokynům pro praktické použití přístroje.



Tulipán označuje rady a doporučení k hospodárnému využívání pračky s ohledem na životní prostředí

***Náš příspěvek k ochraně životního prostředí:
používáme recyklovaný papír.***

Důležité informace

Prosíme vás, abyste si pozorně přečetli tento návod a zaměřili svou pozornost především na bezpečnostní předpisy uvedené na prvních stránkách. Doporučujeme návod uschovat, abyste do něho mohli nahlédnout i kdykoli v budoucnosti, a eventuálně ho předat novému majiteli v případě prodeje tohoto spotřebiče.

Následující upozornění poskytujeme v zájmu celkové bezpečnosti. Před instalací spotřebiče a jeho používáním si je musíte pečlivě přečíst.

Instalace

- Když spotřebič vybalíte, zkontrolujte, zda není poškozen. Jestliže máte nějaké pochybnosti, spotřebič nepoužívejte a kontaktujte servisní středisko.
- Všechny vnitřní obalový materiál se před používáním spotřebiče musí odstranit. Kdybyste neodstranili všechny ochranné přepravní prvky, nebo je odstranili jen zčásti, mohlo by dojít k vážnému poškození spotřebiče i nejbližšího zařízení. Viz příslušný odstavec této příručky.
- Elektrické připojení spotřebiče a práce související s jeho instalací musí provádět kvalifikovaný elektrikář.
- Jakékoli instalátorské práce, které jsou nutné k instalaci tohoto spotřebiče, musí provádět kvalifikovaný instalatér.
- Když je instalace spotřebiče ukončena, přezkontrolujte, zda spotřebič nestojí na elektrickém přívodním kabelu.
- Jestliže pračka stojí na podlaze pokryté kobercem, přesvědčte se, že vzduch může v prostoru pod pračkou, vymezeném nastavitelnými nožkami, volně proudit.

Použití

- Tento spotřebič je určen pro použití v domácnosti. Nesmí se používat pro jiné účely než pro ty, pro které byl vyroben.
- Perte jen prádlo, určené pro praní v automatické pračce. Dodržujte přesně pokyny výrobce prádla na nášivce.
- Spotřebič nepřetěžujte. Vždy dodržujte pokyny návodu k obsluze.
- Před praním se přesvědčte, že všechny kapsy jsou prázdné. Předměty jako jsou mince, zavírací špendlíky, špendlíky a šrouby mohou způsobit rozsáhlé škody.
- V automatické pračce neperte oděvy, které jsou nasyceny ropnými produkty, metylalkoholem, trichlorem atd. Jestliže se pro čištění skvrn takové tekutiny před praním použily, před vložením do pračky počkejte, až se z tkaniny úplně vypaří.
- Malé kusy jako ponožky, pásky atd. vkládejte do pračky v polštářových povlácích nebo k tomu určených pracích sáčcích, aby nedocházelo k zachycení mezi otočným a pevným bubnem.

- Používejte jen doporučená množství přísad na ošetření tkaniny. Nadměrné dávkování by mohlo prádlo poškodit.
- Mezi praním nechte dveře spotřebiče mírně pootevřené, aby se šetřilo dveřní těsnění a nedocházelo ke vzniku nepříjemného zápachu.
- Vždy před otevřením spotřebiče přes průzor ve dvířkách zkontrolujte, že je voda vypuštěná. Jestliže tam je voda, vypusťte ji podle návodu k obsluze.
- Po použití spotřebiče vždy odpojte ze zásuvky a uzavřete vodovodní ventil.

Bezpečnost obecně

- Opravy přístroje smějí být vykonány pouze kvalifikovaným personálem. Nesprávné opravy mohou způsobit značné nebezpečí. S opravami se obraťte na technický servis ZANUSSI.
- Nikdy nevytahujte zástrčku ze zásuvky tahem za kabel, ale tahem za zástrčku samu.
- V průběhu programů s vysokou teplotou se dvířka ohřejí na vysokou teplotu. Nedotýkejte se jich.
- V průběhu programů s vysokou teplotou se dvířka ohřejí na vysokou teplotu. Nedotýkejte se jich.

Bezpečnost dětí

- Děti neznají nebezpečí spojená s elektrickými spotřebiči. Během fungování přístroje je nutno děti hlídat a nenechat je hrát se spotřebičem - mohlo by se stát, že se do pračky zavřou.
- Části obalu (fólie, polystyren) mohou být pro děti nebezpečné. Nebezpečí udušení! Držte je proto z dosahu dětí.
- Prací prostředky uchovávejte na bezpečném místě mimo dosah dětí.
- Zajistěte, aby se děti ani malá domácí zvířata nedostaly do bubnu pračky.
- V případě vyřazení přístroje do odpadu vytáhněte zástrčku z el. sítě, odřízněte přívodní kabel a kabel i se zástrčkou vyhoďte. Poškodte zavírací mechanismus dvířek, aby se hrající si děti nemohly v pračce zavřít a zůstat v ní uvězněné.

Obalové materiály

Materiály označené symbolem  jsou recyklovatelné.

>PE<=polyethylen

>PS<=polystyren

>PP<=polypropylen

K jejich druhotnému využití musí být tyto materiály vhozeny do příslušných kontejnerů.

Přístroj

Při vyřazení vašeho starého přístroje použijte jen autorizované skládky. Pomozte nám udržet vaše město čisté!

Symbol  na výrobku nebo jeho balení udává, že tento výrobek nepatří do domácího odpadu. Je nutné odvézt ho do sběrného místa pro recyklaci elektrického a elektronického zařízení.

Zajištěním správné likvidace tohoto výrobku pomůžete zabránit negativním důsledkům pro životní prostředí a lidské zdraví, které by jinak byly způsobeny nevhodnou likvidací tohoto výrobku.

Podrobnější informace o recyklaci tohoto výrobku zjistíte u příslušného místního úřadu, služby pro likvidaci domovního odpadu nebo v obchodě, kde jste výrobek zakoupili.



Rady pro ochranu životního prostředí

Abyste ušetřili vodu i energii a přispěli k ochraně životního prostředí, doporučujeme dodržet následující rady:

- Běžně zašpiněné prádlo můžete prát bez předpírky; ušetříte tak prací prostředek, vodu i čas (a nebudete zbytečně zatěžovat životní prostředí!).
- Pračka pracuje hospodárně, pokud dodržíte maximální uvedená množství prádla, ale nepřetěžujte buben.

- Vhodnými čističi můžete před praním odstranit skvrny a zašpiněná místa. Pak budete moci vykonat prací cyklus při nižší teplotě.

- Prací prostředky dávkujte podle tvrdosti vody, množství praného prádla a stupně zašpinění.

Technická specifikace

ROZMĚRY	Výška	85 cm		
	Šířka	60 cm		
	Hloubka	59 cm		
NAPÁJECÍ NAPĚTÍ A FREKVENCE		220-230V/50Hz		
MAX. INSTALOVANÝ VÝKON		2200 W		
JIŠTĚNÍ		10 A		
TLAK VODY	Minimální	0,05 MPa, 0,5 bar		
	Maximální	0,8 MPa, 8 bar		
JMENOVI TÁ NÁPĚŇ	Bavlna	5 kg		
	Syntetické tkaniny	2 kg		
	Vlna/Praní vlny	1 kg		
OTÁČKY PŘI Odstřeďování		850 ot./min. (ZWF 826)		
		1000 ot./min. (ZWF 1026)		
		1200 ot./min. (ZWF 1226)		
Hlučnost:	Máchání	ZWF 826 62 dB(A)	ZWF 1026 60 dB(A)	ZWF 1226 60 dB(A)
	Odstřeďování	72 dB(A)	73 dB(A)	75 dB(A)



Tento spotřebič odpovídá následujícím předpisům EEC:

73/23/EEC z 19.2.73 - Předpis ohledně nízkého napětí.

89/336/EEC ze 3.5.89 - Předpis o elektromagnetické kompatibilitě.

Instalace

Rozbalení

 Před použitím přístroje odstraňte bezpečnostní ochranné prvky pro přepravu.

1. Po kompletním odstranění obalu opatrně uložte zařízení na zadní stranu za účelem odstranění polystyrenového podstavce, na kterém je zařízení uloženo.
2. Uvolněte napájecí kabel a vypouštěcí hadici z úchytek na zadní straně zařízení.

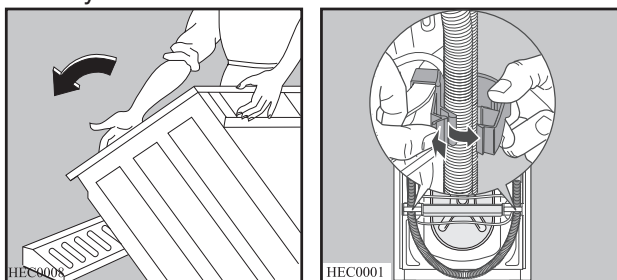

3. S použitím vhodného klíče odšroubujte a vytáhněte středový šroub A.
4. Odšroubujte a vytáhněte dva široké zadní šrouby B a šest malých šroubů C.

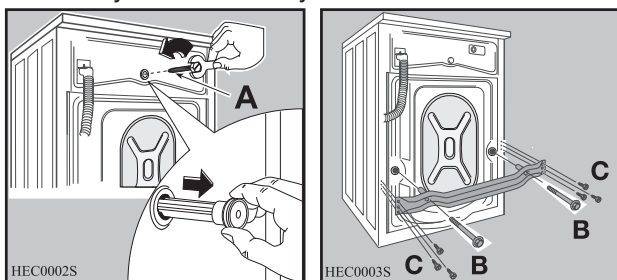

5. Odmontujte konzolu D a dotáhněte šest malých šroubů C.

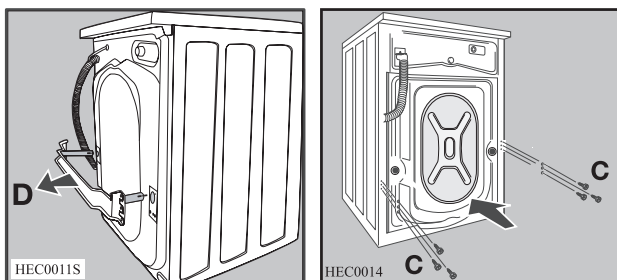

6. Otevřete dvířka, vytáhněte přívodní hadici z bubny a odstraňte polystyrenový blok, přilepený k těsnění dvířek lepicí páskou.
7. Do malého horního otvoru a dvou širokých otvorů vložte odpovídající plastové krytky uložené v sáčku, který obsahuje návod k použití.

8. Připojte přívodní hadici způsobem popsáním v odstavci „Přívod vody“.

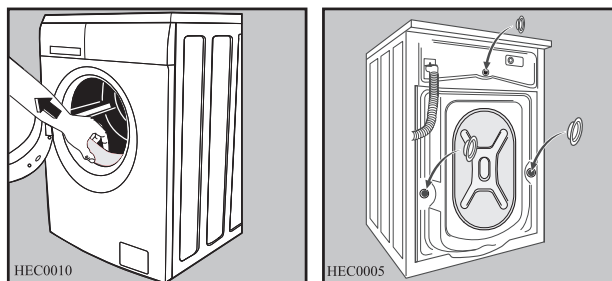

Umístění a vyrovnání

Pračka musí být instalována na tvrdém a přesně vodorovném povrchu.

Zkontrolujte, zda proudění vzduchu kolem pračky není znemožněno koberci apod.

Přístroj se nesmí dotýkat kuchyňských stěn nebo nábytku.

Pečlivě vyrovnejte pračku do vodorovné polohy povolením nebo utažením regulovatelných nožiček. Při vyrovnávání případných nerovností podlahy nepodkládejte nikdy pračku kartónem, dřevem nebo podobnými materiály.

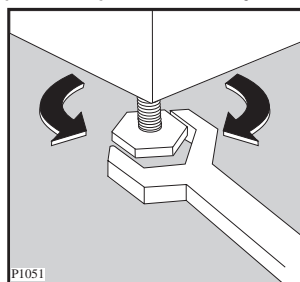

Přívod vody

Přívodní hadice se dodává spolu se zařízením a najdete ji uvnitř bubny zařízení.

Pro připojení vody nepoužívejte hadici z předešlého zařízení.

1. Otevřete dvířka a vytáhněte přívodní hadici.
2. Zapojte hadici k zařízení s použitím úhlového spoje.

Důležitá informace!

Neumísťujte přívodní hadici směrem dolů.

Obraťte hadici doleva nebo doprava v závislosti na poloze vašeho vodovodu.

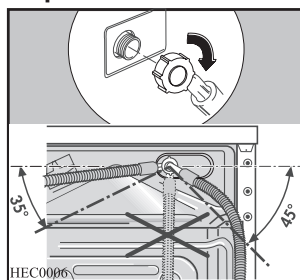

- Nastavte správně hadici a dotáhněte matici. Po ustavení přívodní hadice do předepsané polohy se ujistěte, že jste dotáhli matici, abyste předešli únikům.
- Zapojte hadici k uzávěru se závitem 3/4". Vždy použijte hadici dodanou spolu se zařízením.

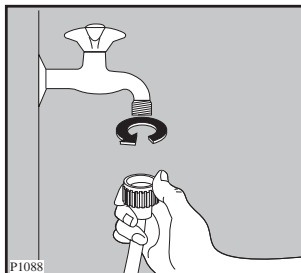

UPOZORNĚNÍ!

Je-li potrubí, na které připájíte spotřebič nové anebo už delší dobu nepoužívané, nechte vodu před připojením přívodní hadice nějakou dobu odtéct. Tímto způsobem se vyplaví případné usazeniny písku a rezu v potrubí.

Odpad

Vypouštěcí hadici můžete umístit třemi různými způsoby:

Zaháknout za okraj umyvadla s pomocí umělohmotného kolena dodávaného s pračkou.

Důležité je, aby s rychlostí, jaké vytékající voda nabyde při vypouštění, se nemohlo koleno se zahnutou částí hadice vysmeknout z umyvadla. Upevněte ho proto šňůrkou ke kohoutku nebo k háčku na zdi; šňůrku provlečte okem na ohybu kolena.

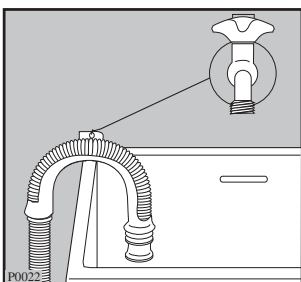

Odbočkou v odpadu umyvadla. Tato odbočka se musí nacházet nad sifonem tak, aby zahnutá část hadice byla vzdálená minimálně 60 cm od podlahy.

Do odpadního potrubí které se nachází ve výšce minimálně 60 a maximálně 90 cm od podlahy. Konec vypouštěcí hadice musí být větraný, tj. vnitřní průměr odpadního potrubí musí být širší než vnější průměr vypouštěcí hadice.

Vypouštěcí hadice nesmí být nikde přeškrčená ani zalomená.

Vypouštěcí hadice se může prodloužit, ale nesmí být delší než 400 cm. V případě nastavení musí vnitřní průměr nastavené hadice být stejný jako

vnitřní průměr původní hadice. Ke spojení obou kusů použijte vhodnou spojku.

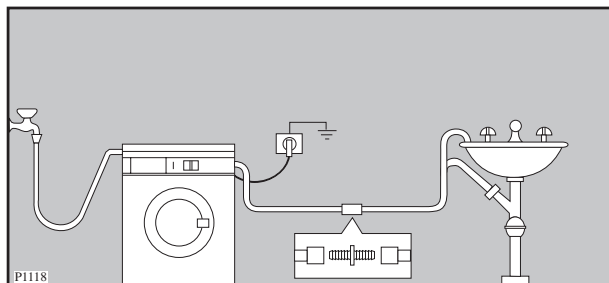

UPOZORNĚNÍ!

Aby byl zabezpečený správný chod spotřebiče, musí být vypouštěcí hadice zavěšena na speciální podpěře, která je umístěna na zadní straně spotřebiče.

Elektrické zapojení

Přístroj může fungovat při 220-230 V a 50 Hz.

Ověřte si, že váš domácí elektrický rozvod unese maximální zatížení pračky (2,2 kW) plus případné jiné současně zapnuté domácí elektrospotřebiče.

Pračku zapojte na zásuvku s uzemněním.



Výrobce se zříká jakékoli zodpovědnosti za škody nebo poranění způsobená nedodržením výše uvedeného bezpečnostního předpisu. Kdybyste potřebovali vyměnit přívodní kabel, výměna musí být provedena naším technickým servisem.

Důležité: Přívodní kabel musí zůstat přístupný i po instalaci přístroje.

Vaše nová automatická pračka

Tato nová automatická pračka splňuje všechny požadavky na moderní praní prádla se sníženou spotřebou vody, energie a pracích prostředků.



- **Automatické ochlazování prací vody** z 95°C na 60°C před vypouštěním zabrání deformaci plastových trubek ve vašem domovním odpadovém systému, které by jinak vysoká teplota vypouštěné vody způsobila. Současně se sníží teplotní šok tkanin, čím se omezí krčení prádla.
- **Speciální program na vlnu** s novým systémem jemného praní, který vypere vaše vlněné prádlo velmi opatrně.
- **Kontrolní systém vyváženosti:** jistá poloha a tichý chod přístroje.
- **Speciální “oběhový systém”** praní umožňuje maximální využití pracího prostředku během pracího cyklu, snížení spotřeby vody a zároveň i snížení spotřeby elektrické energie.

Popis spotřebiče

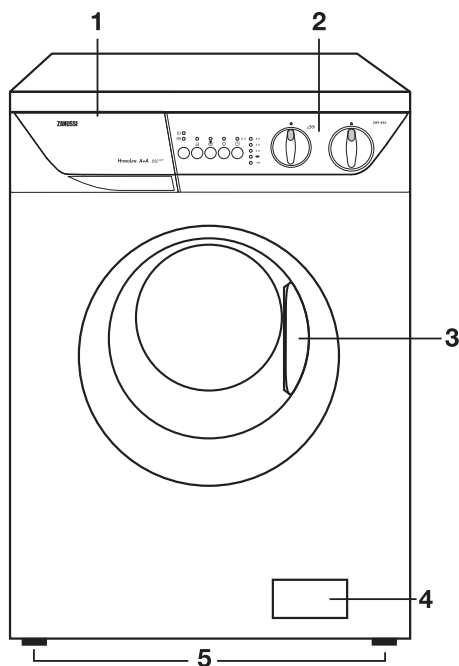
- 1 Zásuvka dávkovače pracích prostředků
- 2 Ovládací panel
- 3 Dvířka
- 4 Vypouštěcí čerpadlo
- 5 Nastavitelné nožky



Zásuvka dávkovače pracích prostředků

-  Předpírka
-  Hlavní praní
-  Avivážní prostředek

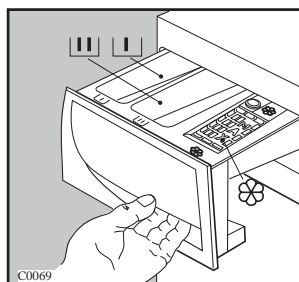

Použití

Ovládací panel

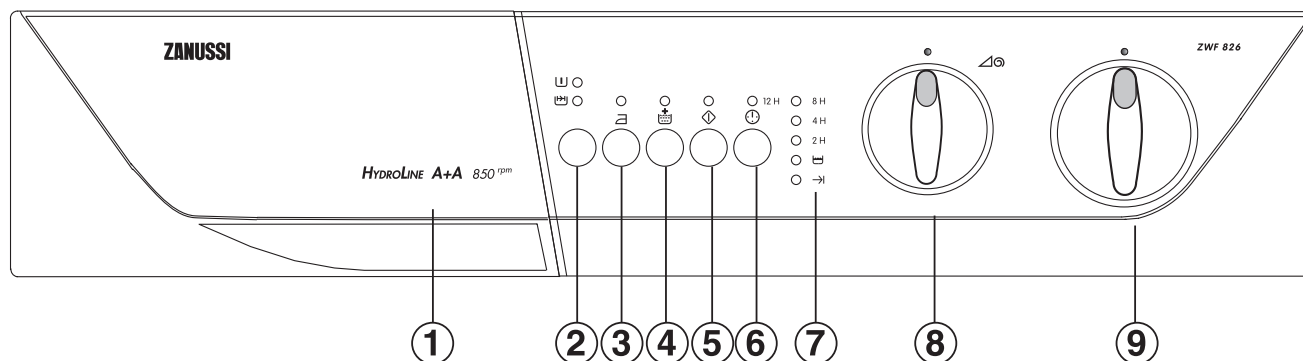

1. Dávkovač pracích prostředků

Tlačítka volitelných funkcí

V závislosti na zvoleném programu mohou být použity různé volitelné funkce.

Uvedená volba musí být provedena po zvolení požadovaného programu a před stisknutím tlačítka START/PAUZA (START/PAUSE) ◊.



Po zatlačení těchto tlačítek se rozsvítí příslušné kontrolky. Při jejich opětovném stlačení dojde k zhasnutí kontrolky.



Když dojde k volbě funkce, která není kompatibilní se zvoleným programem, kontrolky budou blikat po dobu přibližně 2 sekund.

2. Tlačítko “Volitelné funkce”

Stisknutí tohoto tlačítka slouží k volbě následujících volitelných funkcí:

• Předpírání

Stiskněte uvedené tlačítko, přejete-li si, aby bylo vaše prádlo před hlavním praním přepráno při teplotě 30°C (**uvedená funkce není k dispozici u pracích programů pro vlnu  a pro ruční praní .**

U pracích programů pro praní bavlny  a syntetiky  a při praní je předpírání ukončeno krátkým odstředěním, zatímco u pracích programů pro choulostivé prádlo  dojde pouze k odčerpání vody.

• Rychlé praní

Toto tlačítko vám umožňuje volbu RYCHLÉHO PRANÍ, které je určeno pro praní lehce znečištěného prádla (**nepoužívá se pro praní vlny, při ručním praní a při pracím programu 60E**).

Doba praní bude úměrně snížena, podle druhu prádla a zvolené teploty.

Max. náplň pro praní bavlny je 3 kg.

3. Tlačítko “SNADNÉ ŽEHLENÍ”

Po stisknutí tohoto tlačítka bude prádlo vypráno opatrně a odstředěno tak, aby se zabránilo tvorbě záhybů. Při tomto postupu bude následné žehlení snadnější.

Pračka dále provede 6 máchání namísto 3 v případě praní bavlny a 4 namísto 3 při praní syntetiky.

Uvedená funkce může být použita při praní bavlny a syntetiky.

4. Tlačítko EXTRA MÁCHÁNÍ (EXTRA RINSE)

Tato funkce může být použita při všech pracích programech s výjimkou programu pro praní vlny a programu pro ruční praní.

Při její volbě budou ke zvolenému pracímu programu přidány 2 odstředovací cykly.

Její použití se doporučuje pro lidi, kteří jsou alergický na prací prostředky a při praní v oblastech se zvláště měkkou vodou.

5. ◊ Tlačítko START/PAUZA (START/PAUZE)

Po zvolení požadovaného programu, uveďte pračku do činnosti zatlačením tohoto tlačítka; příslušná kontrolka přestane blikat a pak se rozsvítí.

Přerušení probíhajícího pracího programu je možné po opětovném zatlačení tlačítka ◊ **START/PAUZA**: příslušná kontrolka začne blikat.

Opětovné uvedení pracího programu do činnosti, z bodu, ve kterém došlo k jeho přerušení, je možné opět po zatlačení tlačítka ◊ **START/PAUZA**.

6. ⚠ Tlačítko ODLOŽENÉHO STARTU (DELAY START)

Toto tlačítko umožňuje odložení startu pracího programu o dobu odpovídající zvolenému počtu hodin **12 H, 8 H, 4 H a 2 H**.

Zvolená časová předvolba je indikována rozsvícením příslušné kontrolky.

Volba této funkce se provádí po zvolení požadovaného programu a před stisknutím tlačítka START/PAUZA (START PAUSE).

Nastavenou časovou předvolbu můžete vynulovat kdykoli před stisknutím tlačítka START/PAUZA (START/PAUSE).

V případě, že se rozhodnete **vynulovat** nastavený čas následně po stisknutí tlačítka START/PAUZA (START/PAUSE), postupujte následovně:

- přerušete aktuální prací program stisknutím tlačítka START/PAUZA (START/PAUSE);
- stisknete **jednou** tlačítko OPOŽDĚNÍ, čímž dojde ke zhasnutí indikátoru příslušné časové předvolby.
- opětovně uvedte do chodu prací program stisknutím tlačítka START/PAUZA (START/PAUSE).

Důležitá informace!

- Ke změně nastavené doby odloženého startu může dojít pouze po opětovném uskutečnění volby pracího programu.
- Během doby odloženého startu zůstanou dvířka zablokována.
Potřebujete-li otevřít dvířka, musíte nejprve PŘERUŠIT prací program stisknutím tlačítka START/PAUZA (START/PAUSE). Po uplynutí přibližně 2 minut mohou být dvířka otevřena. Po opětovném zavření dvířek stiskněte znovu tlačítko START/PAUZA (START/PAUSE).

⚠ **Funkce ODLOŽENÝ START nemůže být použita při programech** 🚰 (VYPOUŠTĚNÍ) anebo 🌀 (ODSTŘEDOVÁNÍ).

7. Ukazatel průběhu programu

Je-li zvolena funkce ⚠ ODLOŽENÝ START (DELAY START), je rozsvícena kontrolka odpovídající zvolené časové předvolbě.

Po startu pracího programu je na světelném indikátoru zobrazován zbývající čas.

Při zahájení programu je rozsvícena pouze kontrolka 🚰.

Rozsvícení kontrolky →I oznamuje ukončení zvoleného pracího programu.

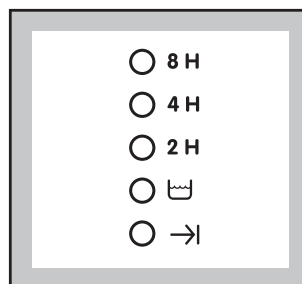



Blikající kontrolka →I **KONEC (END)** poukazuje na přítomnost následující poruchy:

- 4 bliknutí: otevřené dvířka.
- 2 bliknutí: problémy s vypoštěním vody.
- 1 bliknutí: problémy s napoštěním vody.

Podrobnější informace o možných poruchách jsou uvedeny v kapitole "Něco nefunguje?" nacházející se v závěru tohoto návodu.

8. Volič rychlosti odstředování

Tento volič umožňuje snížení rychlosti závěrečného a průběžného odstředování, nastavení funkce  **VYLOUČENÍ ODSTŘEDOVÁNÍ (NO SPIN)** anebo  **STOP VE VODĚ (ANTI CREASE)**.

ZWF 826

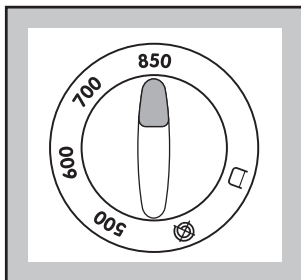

ZWF 1026

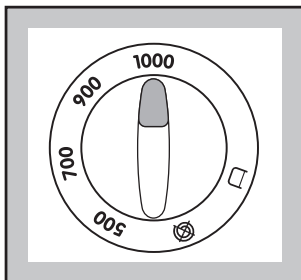

ZWF 1226

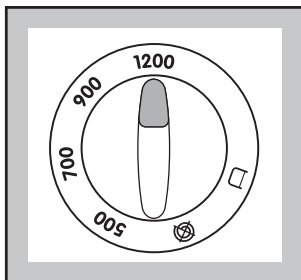

Model ZWF 1026, ZWF 1226

Rychlosti uvedené na stupnici se vztahují na programy pro praní bavlny. Poloha 1000, 1200 ot/min odpovídá 900 ot/min pro syntetiku, vlnu a pro ruční praní a 700 ot/min pro vlnu a choulostivé prádlo.

Model ZWF 826

Poloha 850 ot/min odpovídá 800 ot/min pro bavlnu, syntetiku, vlnu a ruční praní a 700 ot/min pro vlnu a choulostivé prádlo.

Pro modely ZWF 826, ZWF 1026, ZWF 1226

Poloha 500 ot/min odpovídá 800 ot/min pro bavlnu, syntetiku, vlnu a ruční praní a 450 ot/min pro vlnu a choulostivé prádlo.

• **VYLOUČENÍ ODSTŘEDOVÁNÍ (NO SPIN):**





volbou této funkce dojde k vyloučení všech fází odstředování. Používá se při praní extra choulostivých kusů prádla.

Pračka přidá 3 máchání u pracích programů pro praní bavlny a 1 máchání u pracích programů pro praní syntetiky.

•  **ANTI CREASE:** Při volbě této funkce nebude voda z posledního máchání vypuštěna. Po ukončení programu se rozsvítí kontrolka → **KONEC (END)**. Před otevřením dvířek musí dojít k vypuštění vody.

Při vypouštění vody vykonejte tyto tři úkony:

A) Otočte volič programů do polohy “O”.

B) Zvolte program  **nebo** . Při použití odstředování můžete prostřednictvím voliče rychlosti odstředování nastavit požadovanou rychlost. V případě, že volič zůstane v poloze  nebo , bude vykonáno odstředování při rychlosti 400 ot./min.

C) Zatlačte tlačítko  **START/PAUZA (START PAUSE)**.

9. Volič programů

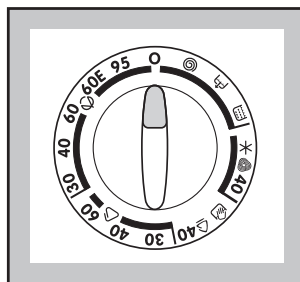

Volič programů může být otáčen ve směru i proti směru hodinových ručiček.

Poloha **O** odpovídá vynulování/ VYPNUTÍ pračky.

Na konci každého programu je třeba přetočit volič programů do polohy “O”, za účelem vypnutí pračky.

UPOZORNĚNÍ!

V případě, že během pracího cyklu dojde k přetočení voliče programů do jiné polohy, kontrolky ukazatele průběhu programu začnou blikat (po dobu 2 sekund). Nově nastavený program nebude akceptován.

i Rady pro praní

Třídění prádla

Sledujte symboly s kódy pro praní na každé visačce oděvu a dodržujte pokyny výrobce pro praní.

Prádlo třídíte podle druhu prádla následovně: bílé, barevné, syntetika, jemné prádlo, vlna.

Teploty

95° pro normálně zašpiněné bílé bavlněné a lněné prádlo (např. utěrky, ručníky, ubrusy, prostěradla atd.).

60° pro normálně zašpiněné, barevně stálé oděvy (např. košile, noční prádlo, pyžama, atd.) ze lněných, bavlněných nebo syntetických tkanin a pro lehce zašpiněné bílé bavlněné prádlo (např. spodní prádlo).

X (studená lázeň)
30°-40° pro choulostivé kusy (např. síťové záclony), smíšené tkaniny včetně syntetiky a vlny s označením „čistá nová vlna pro praní v pračce, nesrážlivá“

Před vložením prádla do bubnu

Nikdy neperte bílé a barevné prádlo společně. Bílé prádlo by při takovém praní ztratilo svoji bělost.

Nové barevné prádlo by mohlo pustit barvu a proto by se poprvé mělo prát samostatně.

Ujistěte se, že v prádle nezůstaly žádné kovové předměty (např. sponky do vlasů, špendlíky zavírací i obyčejné a pod.)

Zapněte knoflíky polštářů, zatáhněte zipy, zapněte háčky a patenty. Utáhněte všechny pásky nebo dlouhé pásy.

Před praním odstraňte silné skvrny. Zejména obzvláště znečištěná místa vyčistěte speciálním čisticím nebo čistící pastou.

Se záclonami zacházejte se zvláštní péčí. Odstraňte háčky, nebo je upevněte do nějakého pytlíku nebo síťky.

Maximální náplň prádla

Doporučené náplně jsou vyznačeny na kartách programů.

Všeobecně platí tyto zásady:

bavlna, len: plný buben, ale prádlo nepěchovat

syntetika: buben plný do poloviny

choulostivé prádlo a vlna: buben plný ne více jak z jedné třetiny.

Praní s maximální náplní prádla v bubnu umožňuje neefektivnější využití vody a energie.

U silně zašpiněného prádla náplň snižte.

Hmotnost prádla

Dále uvedené hodnoty jsou jen orientační:

koupací plášť	1200 g
ubrousek	100 g
povlak prošívané příkrývky	700 g
prostěradlo	500 g
povlak polštáře	200 g
ubrus	250 g
vytírací ručník	200 g
utěrka	100 g
noční prádlo	200 g
dámské kalhotky	100 g
pánská pracovní košile	600 g
pánská košile	200 g
pánské pyžamo	500 g
blůza	100 g
pánské spodky	100 g

Odstraňování skvrn

Silně zažrané skvrny se nedají odstranit jen vodou a pracím prostředkem. Doporučuje se proto odstraňovat je před praním.

Krev: Čerstvé skvrny odstraňujte studenou vodou. Zaschlé skvrny nechte přes noc namočené ve vodě se speciálním pracím přípravkem a pak je odstraňujte ručně vodou a mýdlem.

Olejové barvy: Navlhčete benzinovým čističem skvrn, položte kus na měkkou látku a skvrnu vytřete. Postup několikrát opakujte.

Zaschlé olejové skvrny: Navlhčete terpentýnem a položte kus na měkkou látku. Skvrnu vytírejte ručně pomocí klůčku bavlněné látky.

Rez: Použijte kyselinu šťavelovou, rozpuštěnou v horké vodě, nebo studený odstraňovač rzi. U starých rzivých skvrn si počínejte opatrně, protože celulózová struktura bude již poškozená a tkanina má tendenci k dřevění.

Plísňové skvrny: Ošetřete je bělicím prostředkem a řádně vymáchejte (jen bílé a stálobarevné prádlo).

Tráva: Lehce namydlete a ošetřete bělicím prostředkem (jen bílé a stálobarevné prádlo).

Skvrny od kuličkového pera a lepidel: Navlhčete acetonem (*), položte kus na měkkou látku a skvrnu ručně vytřete.

Rtěnka: Navlhčete acetonem jako v předchozím

případě a pak skvrny ošetřete metylalkoholem. Z bílého prádla zbytky odstraňte pomocí bělicího prostředku.

Červené víno: Namočte do vody s pracím prostředkem, vymáchejte a ošetřete kyselinou octovou nebo citronovou a vymáchejte. Zbylé stopy odstraňte pomocí bělicího prostředku.

Inkoust: Podle druhu inkoustu navlhčete tkaninu nejprve acetonem (*), pak kyselinou octovou; zbylé stopy na bílém prádle ošetřete bělicím prostředkem a pak řádně vymáchejte.

Skvrny od dehtu: Nejprve skvrny ošetřete odstraňovačem skvrn, metylalkoholovým nebo benzinovým, a pak vytřete pastovým čisticím prostředkem.

(*) na umělé hedvábí aceton nepoužívejte!

Prací prostředky a přísady

Dobré výsledky praní závisí také na volbě pracího prostředku a použití správného množství, aby nedocházelo k plýtvání a poškozování životního prostředí. Ačkoli jsou biologicky odbouratelné, prací prostředky obsahují látky, které ve velkých množstvích mohou změnit jemnou rovnováhu existující v přírodě.

Volba pracího prostředku bude záviset na druhu tkaniny (choulostivá, vlněná, bavlněná, atd.), barvě, na prací teplotě a stupni zašpinění.

V tomto spotřebiči se mohou používat všechny běžně dostupné prací prostředky, určené pro automatické pračky:

- práškové prostředky pro všechny druhy tkanin,
- práškové prostředky pro choulostivé tkaniny (max. 60°C) a vlnu,
- tekuté prostředky, přednostně pro prací programy s nízkou teplotou (max. 60°C) pro všechny druhy tkanin nebo speciální prostředky pouze pro vlnu.

Prací prostředek a jakékoli přísady se musí před spuštěním pracího programu dávkovat do příslušného oddílu zásuvky dávkovače.

Jestliže použijete koncentrovaný práškový nebo tekutý prací prostředek, musíte zvolit program **bez předpírky**.

Tekutý prací prostředek nadávkujte do zásuvky dávkovače, označeného , těsně před spuštěním programu.

Jakékoli avivážní nebo škrobicí přísady se musí nalít do oddílu označeného  před spuštěním pracího programu.

Dodržujte doporučení výrobce ohledně množství použitého prostředku.

Množství použitého pracího prostředku

Druh a množství pracího prostředku bude záviset na druhu tkaniny, velikosti náplně, stupni zašpinění a tvrdosti použité vody.

Tvrdost vody se označuje tzv. stupni tvrdosti. Informace o tvrdosti vody ve vaší oblasti vám poskytne příslušná vodárenská společnost, nebo úřady místní správy.

































Dodržujte pokyny výrobce k množství použitého prostředku.

Menší množství pracího prostředku používejte tehdy, když:

- perete malé množství prádla,
- prádlo je lehce zašpiněné,
- při praní se tvoří velké množství pěny

i MEZINÁRODNÍ ZNAČENÍ PRO OŠETŘOVÁNÍ PRÁDLA

Tyto symboly se objevují na visáčkách textilu, aby vám pomohly zvolit nejlepší způsob ošetření vašeho prádla.

<p>ÚSPORNÉ PRANÍ</p>  <p>JEMNÉ PRANÍ</p> 	 <p>Max. prací teplota 95°C</p>	 <p>Max. prací teplota 60°C</p> 	 <p>Max. prací teplota 40°C</p>  	 <p>Max. prací teplota 30°C</p> 	 <p>Ruční praní</p>	 <p>Vůbec neprat</p>
 <p>BĚLENÍ</p>	 <p>Bělit ve studené vodě</p>	 <p>Nebělit</p>				
 <p>ŽEHLENÍ</p>	 <p>Horká žehlička max.200°C</p>	 <p>Teplá žehlička max.150°C</p>	 <p>Vlahá žehlička max.110°C</p>	 <p>Nežehlit</p>		
 <p>SUCHÉ ČIŠTĚNÍ</p>	 <p>Čištění za sucha ve všech prostředcích</p>	 <p>Čištění za sucha v perchloru, benzínu, čistém alkoholu, R111 a R113</p>	 <p>Čištění za sucha v benzínu, čistém alkoholu a R113</p>	 <p>Nečistit za sucha</p>		
 <p>SUŠENÍ</p>	 <p>Rozložené na plocho</p>	 <p>Na šňůře</p>	 <p>Na věšáku</p>	 <p>při vysoké teplotě</p>  <p>při nízké teplotě</p> <p>V bubnové sušičce</p>	 <p>Nesušit v bubnové sušičce</p>	

Jak máte postupovat

Před prvním praním doporučujeme nalít dva litry vody do přihrádky  za účelem aktivace speciálního "oběhového systému". Následně provést cyklus pro bavlnu při 95°C s prázdnou pračkou, aby se z vnitřních částí odstranily poslední zbytky pachů a mastnoty z výroby. Do oddílu dávkovače pro hlavní praní dávkujte poloviční množství pracího prostředku a spusťte program.

1. Do bubnu vložte náplň prádla

Otevřete dvířka.

Do bubnu vložte prádlo, jeden kus po druhém, vždy prádlo co nejvíce proklepejte.

Zavřete dvířka.

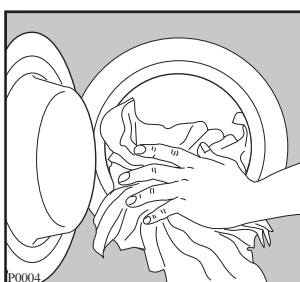

2. Odměřte prací prostředek

Vytáhněte zásuvku dávkovače až na doraz. Odměrnou nádobkou odměřte množství pracího prostředku podle doporučení výrobce a nasypťte ho do oddílu pro hlavní praní .

Jestliže chcete použít předpírku, dávkujte prostředek do příslušného oddílu, označeného .

3. Odměřte přísady

Jestliže je to třeba, nalejte prostředek pro aviváž tkanin do oddílu označeného , ale nepřekročte značku «MAX» na zásuvce.

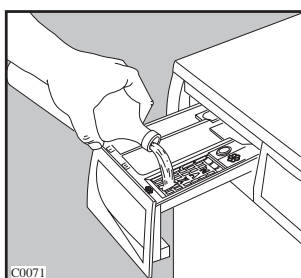
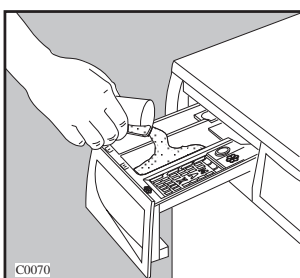

4. Volba požadovaného programu

Přetočte volič programů do polohy odpovídající požadovanému programu.

Kontrolka odpovídající tlačítku START/PAUZA (START/PAUSE) začne blikat.

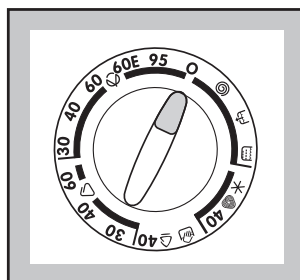

5. Volba rychlosti odstředování anebo anebo

Otočte volič rychlosti odstředování do požadované polohy.

ZWF 826

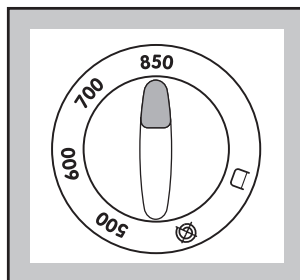

ZWF 1026

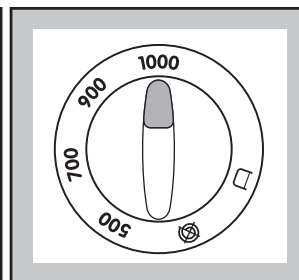

ZWF 1226

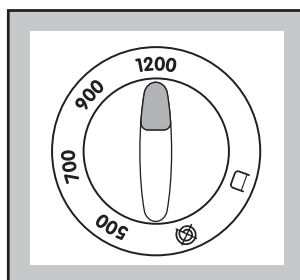

6. Volba požadovaných volitelných funkcí zatlačením tlačítka/tlačítek

Rozsvítí se kontrolka odpovídající stisknutému tlačítku.

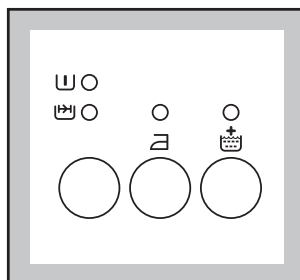

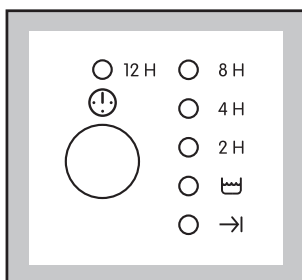

7. Nastavení ODLOŽENÉHO STARTU (DELAY START)

Přejete-li si odložit zahájení praní, stiskněte **ještě před startem pracího programu** opakovaně tlačítko ODLOŽENÉHO STARTU (DELAY START) , a to až do výběru požadované doby odkladu. Dojde k rozsvícení odpovídající kontrolky.



8. Uvedení pračky do činnosti

Zapnutí zvoleného programu se vykonává zatlačením tlačítka  **START/PAUZA (START/PAUSE)**; příslušná kontrolka přestane blikat. Dojde k rozsvícení kontrolky .

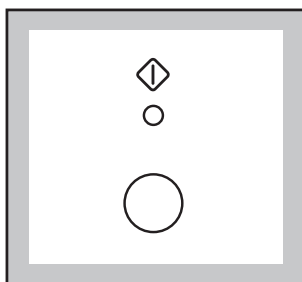

Je-li zvolena funkce  **ODLOŽENÝ START (DELAY START)**, na světelném indikátoru začne být zobrazován zbývající čas.

9. Změna programu v průběhu cyklu

Před provedením jakékoli změny uveďte pračku do režimu pauza stisknutím tlačítka START/PAUZA. Před spuštěním programu lze provést změnu kterékoli fáze.

Po zahájení programu je možná jeho změna pootočením voliče programů na „O“ a následným nastavením nového programu. Voda, v níž se pere, zůstává v bubnu. Stisknutím tlačítka START/PAUZA spustit nový program.

Poznámka: Pro odčerpání vody před zahájením nového cyklu je nezbytné vynulovat program a zvolit cyklus ODČERPÁNÍ VODY.

10. Přerušování programu

Přerušování probíhajícího pracího programu je možné po opětovném zatlačení tlačítka  **START/PAUZA (START/PAUSE)** a je provázáno blikáním příslušné

kontrolky. Opětovné uvedení pracího programu do činnosti je možné opět po zatlačení stejného tlačítka.

11. Vynulování pracího programu

Vynulování probíhajícího pracího programu se provádí otočením voliče programů do polohy O. Následně můžete provést volbu nového programu.

12. Otevření dvířek po zahájení pracího programu



Nejdříve zastavte pračku, zatlačením tlačítka  **START/PAUZA**.



V případě, že po uplynutí 2 minut nedojde k otevření dvířek, znamená to, že teplota vody je příliš vysoká, že její hladina v bubnu přesahuje spodní okraj dvířek (mohla by vytéct) anebo že dochází k prokluzování bubnu.

V případě, kdy dvířka nemůžou být otevřena, ale jejich otevření je potřebné, přetočte volič programů do polohy O. Po uplynutí přibližně jedné nebo dvou minut, můžou být dvířka otevřena. (POZOR NA AKTUÁLNÍ HLADINU VODY!).

13. Ukončení programu

K zastavení činnosti pračky dojde automaticky. Zhasne kontrolka START/PAUZA, rozsvítí se kontrolka END  a  (v provozu).

V případě, že byla zvolena volitelná funkce **Zabránění krčení** , dvířka zůstanou zablokována a kontrolka **Konec (End)**  zůstane rozsvícena, čímž je poukazováno na nutnost odčerpání vody před otevřením dvířek.

Za tímto účelem je třeba přetočit volič programů do polohy „O“ a následně zvolit program  (odčerpání vody) aneb  (odstředování). Odstředování bude provedeno nejvyšší rychlostí. Kvůli zabránění tvorby záhybů na prádle ze syntetických nebo vlněných materiálů může být rychlost odstředování snížena prostřednictvím příslušného voliče.

Vypněte pračku přetočením voliče programů do polohy „O“.







































Před otevřením dvířek vyčkejte přibližně dvě minuty, abyste umožnili uzavíracímu mechanismu odblokovat dvířka.

Vyberte prádlo z bubnu a opatrně zkontrolujte, zda-li byl zcela vyprázdněn.

V případě, že nehodláte vkládat do pračky další prádlo, zavřete uzavírací ventil přívodu vody. Ponechte dvířka pootevřena, aby se zabránilo vzniku plísní a tvorbě nepříjemných zápachů.

Tabulka programů

Prací programy pro bavlnu a len

















Druh tkaniny	Program/ Teplota	Druh prádla	Nastavitelné funkce	Max náplň	Spotřeba*		
					Energie kWh	Voda l.	Čas min.
Bílá bavlna 	95°	Plachty, lněné prádlo, spodní prádlo, ručníky	      	5 kg	2.0	53	145
Bílé, odolné barevné prádlo 	60E** úsporné praní	Plachty, lněné prádlo, spodní prádlo, ručníky	     	5 kg	0,85	49	135
Bílé, odolné barevné prádlo 	60°	Částečně znečištěné odolné barevné prádlo z bavlny anebo lenu - trička, blůzy, spodní prádlo	      	5 kg	1.2	49	120
Choulostivé barevné prádlo 	40°	Částečně znečištěné choulostivé barevné prádlo z bavlny anebo lenu - trička, blůzy, spodní prádlo	      	5 kg	0.55	49	115
Choulostivé barevné prádlo 	30°	Mírně znečištěné choulostivé barevné prádlo z bavlny anebo lenu – trička, blůzy, spodní prádlo	      	5 kg	0.37	49	110

* Údaje o spotřebě uvedené v této tabulce jsou čistě orientační, neboť velmi záleží i na množství a kvalitě prádla, na teplotě přiváděné vody a na teplotě prostředí. Údaje se vztahují k nejvyšší teplotě každého pracího programu.

** V souladu s předpisem EEC 92/75 se údaje o spotřebě uvedené na štítku spotřeby vztahují k tomuto programu při teplotě 60E.

Tabulka programů







Prací programy pro praní prádla syntetiky , choulostivého prádla , rucní praní  a vlny 

Druh tkaniny	Program/ Teplota	Druh prádla	Nastavitelné funkce	Max náplň	Spotřeba*		
					Energie kWh	Voda l.	Čas min.
Prádlo ze syntetiky 	60°	Spodní prádlo, blůzy trička, košile, míchané materiály		2 kg	0.85	52	90
Prádlo ze syntetiky 	40°	Prádlo ze syntetických tkanin a míchané materiály, barevné oděvy		2 kg	0.40	49	75
Prádlo ze syntetiky 	30°	Spodní prádlo, trička, blůzy košile		2 kg	0.20	49	70
Jemné prádlo 	40°	Akryl, viskóza, polyesterové směsi		2 kg	0.50	52	60
Ruční praní 	30°	Jemné, např. záclony		1 kg	0.35	53	50
Praní vlny 	40°	Vlna Zvláštní program pro oděvy označené etiketou  WOLLMARK		1 kg	0.35	53	55
Praní vlny 	 ve studené vodě	Zvláště choulostivé vlněné prádlo		1 kg	0.28	53	40

* Údaje o spotřebě uvedené v této tabulce jsou čistě orientační, neboť velmi záleží i na množství a kvalitě prádla, na teplotě přiváděné vody a na teplotě prostředí. Údaje se vztahují k nejvyšší teplotě každého pracího programu.

Tabulka programů

Speciální prací programy

Druh tkaniny	Program/ Teplota	Druh prádla	Nastavitelné funkce	Max náplň	Spotřeba*		
					Energie kWh	Voda l.	Čas min.
 Máchání	Prostřednictvím tohoto programu je možné máchat a odstřeďovat ručně prané prádlo.	3 máchání Krátké odstřeďování		5 kg	0.05	52	30
 Vypouštění	Slouží k vypuštění vody z posledního máchání při programech, ve kterých se používá funkce 	Vypuštění vody		/	-	-	2
 Odstřeďování	Zvláštní odstřeďování pro syntetické, jemné a vlněné materiály	Dlouhé odstřeďování (1000, 900 ot/min) (1200, 900 ot/min) Krátké odstřeďování (700, 500 ot/min)		5 kg	-	-	10 6
 Reset/Off	Vynulování probíhajícího programu anebo vypnutí pračky			/	-	-	-

* Údaje o spotřebě uvedené v této tabulce jsou čistě orientační, neboť velmi záleží i na množství a kvalitě prádla, na teplotě přiváděné vody a na teplotě prostředí.

Údržba

Skříň automatické pračky

Vnější části skříň automatické pračky čistěte teplou vodou s neutrálním, neabrazivním čisticím prostředkem pro domácnost. Pak opláchněte čistou vodou a vytřete jemným hadrem do sucha.

Důležité: K čištění skříň nepoužívejte metylalkohol, ředidla a podobné výrobky.

Dvířka

Pravidelně kontrolujte, zda v těsnění dvířek nejsou cizí tělesa jako kancelářské sponky, knoflíky, párátka.

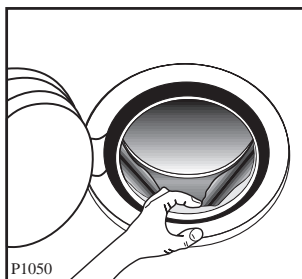

Zásuvka dávkovače pracích prostředků

Prací prostředky a avivážní prostředky na tkaniny po nějaké době vytvoří v zásuvce dávkovače usazeniny.

Čas od času zásuvku dávkovače vyčistěte opláchnutím pod tekoucí vodou. Když budete potřebovat zásuvku vyjmout z pračky, stiskněte tlačítko v zadním levém rohu.

Aby čištění bylo snazší, lze vrchní díl oddílů přísad vyjmout.

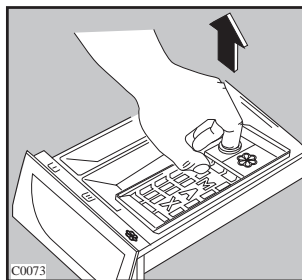
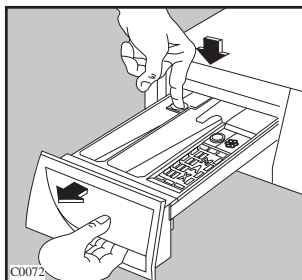

Prací prostředky se mohou nakonec usadit také uvnitř prostoru, kam zasouváte zásuvku. Ten vyčistěte pomocí starého kartáčku na zuby. Po vyčištění zásuvku zasuňte na své místo.

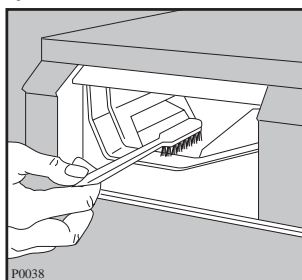

Filtr na přívodu vody

Jestliže zjistíte, že pračka trvá delší dobu než se naplní, zkontrolujte filtr na přívodu vody, umístěný ve šroubení přívodní hadice, zda není zanesený.

Zavřete vodovodní ventil.

Odšroubujte z ventilu přívodní hadici.

Vyčistěte filtr tvrdým kartáčkem.

Našroubujte hadici na ventil.

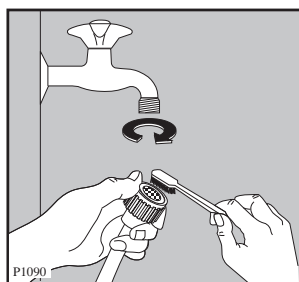

Vypouštěcí čerpadlo

Vypouštěcí čerpadlo musí být kontrolováno, jestliže:

- pračka nevypouští vodu a/nebo neodstřeďuje;
- je pračka během vypouštění vody neobvykle hlučná, což je zapříčiněno ucpáním čerpadla drobnými predměty jako jsou knoflíky, zavírací špendlíky, špendlíky a pod.

Postupujte následujícím způsobem:

- vytáhněte zástrčku ze zásuvky;
- provádíte-li tento úkon během pracího cyklu, nejprve počkejte, dokud se voda v pračce neochladí;
- otevřete dvířka čerpadla;

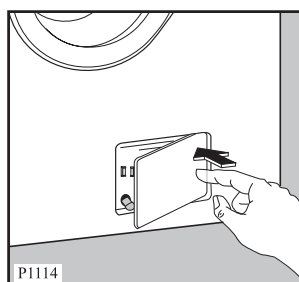

- umístěte pod čerpadlo vaničku na sběr vody, která vyteče z pračky;

- vyjmete odtokovou hadičku, vložte ji do vaničky a odšroubujte její uzávěr. Když voda přestane vytékat, odšroubujte čerpadlo a vyjmete ho. Připravte si menší hadr na utírání vody, která by mohla případně vytéct při odmontování čerpadla.

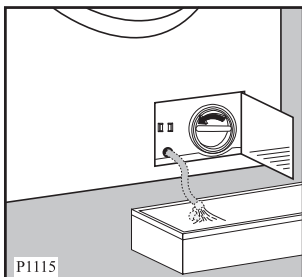

- vyjmete z čerpadla předměty, které se v něm zachytily tak, že jím budete rukou otáčet;

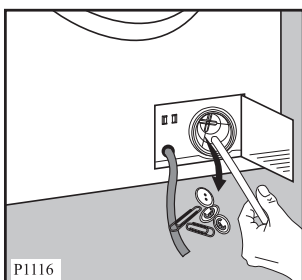

- nasadíte uzávěr na hadičku a vrátíte na původní místo;

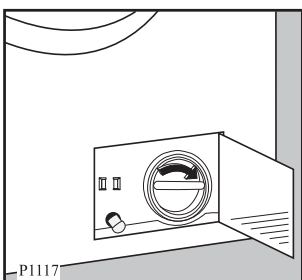

- čerpadlo zašroubujte;
- dvířka uzavřete.

Nouzové vyprazdňování

Když se voda z pračky nevyprázdní, vyprázdňte pračku následujícím postupem:

- odpojte zástrčku ze zásuvky,
- zavřete vodovodní ventil na přívodu vody,
- podle potřeby počkejte, až se voda ochladí,
- otevřete filtrová dvířka čerpadla;
- umístěte pod čerpadlo vaničku, vložte do ní konec hadičky, která se nachází v prostoru čerpadla a vypustěte postupně všechnu vodu z pračky;
- vyčistěte čerpadlo podle pokynů v předcházejícím návodu;
- nasadte uzávěr na odtokovou hadičku, uložte hadičku zpět na původní místo, zašroubujte čerpadlo a uzavřete dvířka.

Nebezpečí zamrznutí

Jestliže je spotřebič vystaven teplotám pod bodem mrazu, je třeba přijmout určitá opatření.

- Vytáhněte zástrčku ze zásuvky.
- Uzavřete vodovodní kohoutek a odšroubujte přívodní hadici z kohoutku.
- Vložte konec odtokové hadičky filtru a konec přívodní hadice do vaničky, umístěné na podlaze a nechte vytéct vodu z pračky.
- Namontujte přívodovou hadici na kohoutek a uložte odtokovou hadičku na původní místo, přičemž dbejte, abyste nezapoměli nasadit na konec hadičky příslušný uzávěr.

Po provedení těchto úkonů voda, která zůstala v pračce, bude vypuštěna a tím se zabrání tvorbě ledu a případnému poškození vnitřních částí spotřebiče.

Když budete chtít spotřebič znovu uvést do provozu, zkontrolujte, jestli teplota prostředí dosahuje 0°C.

UPOZORNĚNÍ!

Pokaždé, když vypustíte vodu z pračky pomocí odtokové hadičky, musíte dodatečně nalít přibližně 2 l vody do přihrádky pro prací prostředek pro hlavní praní a zapnout program "vypouštění vody". Toto uvede do činnosti speciální "oběhový systém", pomocí kterého se zabrání tomu, aby při následujícím praní část pracího prostředku zůstala v pračce nevyužitá.





Když něco nefunguje

Problémy, které mohou být vyřešeny bez cizí technické pomoci.

Blikající kontrolka → **KONEC (END)** poukazuje během činnosti pračky na přítomnost následující poruchy:

- 4 bliknutí: otevřené dvířka.
- 2 bliknutí: problémy s vypoštěním vody.
- 1 bliknutí: problémy s napoštěním vody.

Po odstranění problému uveďte program opětovně do činnosti zatlačením tlačítka  **START/PAUZA (START/PAUSE)**. V případě, že problém i po všech vykonaných kontrolách nadále přetrvává, obraťte se na místní servisní středisko.

Problémy	Možná příčina
• Nedochází k zahájení pracího cyklu :	<ul style="list-style-type: none"> • Nebyly zavřeny dvířka. • Zástrčka nebyla správně zasunuta do zásuvky. • V zásuvce není proud. • Dšlo k vypálení pojistky napájecího přívodu. • Volič programů se nachází v nesprávné poloze a tlačítko  START/PAUZA (START/PAUSE) nebylo stlačeno. • Byla zvolena funkce  ODLOŽENÝ START (DELAY START).
• Nedochází k naplnění pračky vodou:	<ul style="list-style-type: none"> • Uzavírací ventil přívodu vody je zavřený. • Filtr v přívodní hadici je ucpán. • Přívodní hadice je zmáčknuta anebo ohnuta. • Nebyly zavřeny dvířka.
• Dochází k naplnění pračky vodou a bezprostředně poté k jejímu vypuštění:	<ul style="list-style-type: none"> • Konec vypouštěcí hadice je umístěn níže než samotná pračka.
• Nedochází k vypoštění vody a/nebo k zahájení odstředování:	<ul style="list-style-type: none"> • Přívodní hadice je zmáčknuta anebo ohnuta. • Byla zvolena jedna z funkcí  anebo . • Dšlo k ucpání vypouštěcího čerpadla.
• Na podlaze se nachází voda:	<ul style="list-style-type: none"> • Bylo použito nadměrné množství anebo nesprávný druh pracího prostředku (dochází k nadměrné tvorbě pěny). • Zkontrolujte, zda-li se nevyskytují netěsnosti ve spojkách přívodních hadic. V některých případech není únik vody z hadice bezprostředně viditelný. Zkontrolujte proto, zda-li není vlhká. • Dšlo k poškození vypouštěcí hadice anebo k jejímu umístění způsobem, který nezaručuje její vodotěsnost. • Dšlo k ucpání dávkovače pracích prostředků. • Dšlo k ucpání trubek odpadního potrubí.
• Výsledky praní jsou neuspokojivé :	<ul style="list-style-type: none"> • Bylo použito nedostatečné množství anebo nesprávný druh pracího prostředku. Následkem nedostatečného množství pracího prostředku je prádlo sivé. • Výrazné skvrny nebyly před zahájením praní nijak ošetřeny. • Nebyl použitý správný program. • V bubnu se nachází nadměrné množství prádla.

Problémy	Možná příčina
<ul style="list-style-type: none"> • Pračka během odstředování vibruje: 	<ul style="list-style-type: none"> • Jistící šrouby a obalový materiál použity při přepravě nebyly odstraněny. • Pračka se dotýká stěny anebo okolního zařízení. • Pračka nebyla uvedena do vodorovné a stabilní polohy (vykonejte diagonální kontrolu). • Prádlo uvnitř pračky je nesprávně rozloženo. • V bubnu se nachází nedostatečné množství prádla.
<ul style="list-style-type: none"> • Nelze otevřít dvířka pračky: 	<ul style="list-style-type: none"> • Program je ještě stále aktivní. • Dopusud nedošlo k uvolnění zavíracího mechanismu. • Přítomnost vody ve vaně pračky: v případě, že se ve vaně nachází voda, nemůže dojít k otevření dvířek (byla zvolena funkce <input type="checkbox"/> STOP VE VODĚ (RINSE HOLD)).
<ul style="list-style-type: none"> • K zahájení odsředování dochází později anebo vůbec: 	<ul style="list-style-type: none"> • Elektronické zařízení na kontrolu stability přerušilo odstředování, protože prádlo není v bubnu rovnoměrně rozloženo. Prostřednictvím otáčení bubnu v opačném směru se systém snaží o lepší redistribuci prádla. K této operaci může dojít několikrát, dříve než se podaří automaticky zabezpečit jeho rovnoměrné rozložení. V případě, že i po uplynutí 10 minut zůstává prádlo nerovnoměrně rozloženo v bubnu, nedojde k zahájení odstředování. V takovém případě je třeba rozložit prádlo v bubnu ručně a opětovně zvolit program pro odstředování.
<ul style="list-style-type: none"> • Pračka vydává zvláštní zvuk: 	<ul style="list-style-type: none"> • Součástí pračky je motor, který vydává, ve srovnání s klasickým motorem, odlišný zvuk. Tento nový druh motoru zaručuje plynulý rozběh a rovnoměrné rozložení prádla během odstředování. Zároveň zvyšuje stabilitu spotřebiče.
<ul style="list-style-type: none"> • V bubnu není vidět žádnou vodu: 	<ul style="list-style-type: none"> • Spotřebiče s moderní technologií jsou energeticky méně náročné. Umožňují snížit spotřebu vody bez toho, že by došlo k ovlivnění výsledků praní.

Jestliže problém nemůžete určit nebo vyřešit, kontaktujte naše servisní středisko. Dříve než budete telefonovat do servisu, poznamenejte si model, číslo výrobku, výrobní číslo a datum zakoupení: servisní středisko se na tyto údaje bude dotazovat.

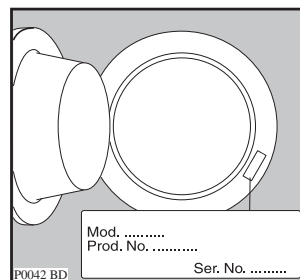

Záruční podmínky

Záruka vyplývající z těchto záručních podmínek je poskytována pouze kupujícímu spotřebiteli (dále také jen "Kupující") a jen na výrobek sloužící k běžnému používání v domácnosti.

Prodávající poskytuje Kupujícímu spotřebiteli Záruku v trvání dvaceti čtyř měsíců, a to od data převzetí prodaného výrobku Kupujícím.

Kupující má v rámci Záruky právo na bezplatné, včasné a řádné odstranění vady, popřípadě - není-li to vzhledem k povaze (tzn. příčině i projevu) vady neúměrné - právo na výměnu výrobku. Pokud není takový postup možný, je Kupující oprávněn žádat přiměřenou slevu z ceny výrobku. Právo na výměnu výrobku nebo odstoupení od kupní smlouvy lze uplatnit jen při splnění všech zákonných předpokladů, a to pouze tehdy, nebyl-li výrobek nadměrně opotřeben nebo poškozen. Podmínkou pro uplatnění každého práva ze Záruky přitom je, že:

- výrobek byl instalován a uveden do provozu i vždy provozován v souladu s návodem k obsluze,
- veškeré záruční nebo jiné opravy či úpravy výrobku byly vždy prováděny v Autorizovaném servisním středisku,
- Kupující při reklamaci výrobku předloží platný doklad o koupi.

Právo na odstranění vady výrobku (i všechna případná další práva ze Záruky) je kupující povinen uplatnit v nejbližším Autorizovaném servisním středisku. Zároveň musí Autorizovanému servisnímu středisku umožnit ověření existence reklamované vady, včetně odpovídajícího vyzkoušení (popř. demontáže) výrobku, v provozní době tohoto střediska.

Každé právo ze Záruky je nutno uplatnit v příslušném Autorizovaném servisním středisku bez zbytečného odkladu, nejpozději však do konce záruční doby, jinak zaniká.

Autorizované servisní středisko posoudí oprávněnost reklamace a podle povahy vady výrobku rozhodne o způsobu opravy. Kupující je povinen poskytnout Autorizovanému servisnímu středisku součinnost potřebnou k prokázání uplatněného práva na odstranění vady, k ověření existence reklamované vady i k záruční opravě výrobku.

Běh záruční doby se staví po dobu od řádného uplatnění práva na odstranění vady do provedení záruční opravy Záruční podmínky Autorizovaným servisním střediskem, avšak jen při splnění

podmínky uvedené v předchozím bodu.

Po provedení záruční opravy je Autorizované servisní středisko povinno vydat Kupujícímu čitelnou kopii Opravního listu. Opravní list slouží k prokazování práv Kupujícího, proto ve vlastním zájmu před podpisem Opravního listu zkontrolujte jeho obsah a kopii Opravního listu pečlivě uschovejte.

Jestliže nebude reklamovaná vada zjištěna nebo nejde-li o záruční vadu, za kterou odpovídá Prodávající, či neposkytne-li Kupující Autorizovanému servisnímu středisku shora uvedenou součinnost, je Kupující povinen nahradit Prodávajícímu i Autorizovanému servisnímu středisku veškeré případné náklady, které jim v souvislosti s tím vzniknou.

Záruka vyplývající z těchto záručních podmínek platí pouze na území České republiky. Nevztahuje se na opotřebený nebo poškozený výrobek (včetně poškození způsobeného poruchami v elektrické síti, použitím nevhodných náplní, nevhodnými provozními podmínkami aj.), případný nedostatek jakosti nebo užitné vlastnosti (který není závadou) ani na výrobek použitý nad rámec běžného používání v domácnosti (např. k podnikatelským účelům aj.).

Poskytnutím záruky nejsou dotčena práva Kupujícího, která se ke koupi výrobku váží podle kogentních ustanovení zvláštních právních předpisů. Prodávající je povinen předat Kupujícímu při prodeji výrobku a na požádání Kupujícího poskytnout mu i kdykoli poté aktuální seznam Autorizovaných servisních středisek v České republice, včetně jejich telefonních čísel.

Jakékoli bližší informace o Záruce a Autorizovaných servisních střediscích poskytnou:

- prodávající,
- Electrolux Service, a to buď na telefonu: 261126112, nebo na adrese ELECTROLUX s.r.o., Electrolux Service, Hanusova ul., 140 21 Praha 4,
- Bezplatná telefonní INFOLINKA: 800-160016.

 **Electrolux**
Service

Stimați clienți,

Vă rugăm să citiți aceste instrucțiuni de utilizare cu atenție și să acordați o atenție deosebită informațiilor privind siguranța indicate în primele pagini. Vă recomandăm să păstrați acest manual de utilizare pentru o referință ulterioară sau pentru a o transmite viitorilor proprietari.

Deteriorări din cauza transportului

Atunci când dezambalați aparatul, verificați ca acesta să nu fie deteriorat. În cazul în care aveți îndoieli, nu îl utilizați și contactați centrul de service.

Cuprins

Avertizări	67	Greutățile rufelor pentru spălat	75
Reciclarea	68	Scoaterea petelor	75-76
Specificații Tehnice	68	Detergenți și aditivi	76
Instalarea	69	Simboluri coduri internaționale pentru spălare	77
Despachetarea	69	Secvența de operare	78-79
Poziționarea	69	Programe pentru Spălat	80-82
Alimentarea cu apă	69	Întreținerea	83
Evacuarea apei	69	Carcasa	83
Conexiunea electrică	70	Garnitura ușii	83
Poziționarea deasupra unui stand	70	Sertarul de distribuție a detergentului	83
Noua dumneavoastră mașină de spălat	71	Filtrul de evacuare	83
Descrierea mașinii	71	Filtrul de alimentare cu apă	84
Sertarul de distribuție a detergentului	71	Golirea de urgență	84
Utilizarea	72-74	Precauții împotriva frigului	84
Panoul de control	72	Important!	84
Sugestii pentru spălare	75	Ceva nu funcționează?	85-86
Sortarea rufelor	75		
Temperaturile	75		
Înainte de a încărca mașina cu rufe pentru spălat	75		
Încărcări maxime	75		

Aceste simboluri pe care le veți observa în anumite paragrafe ale acestui manual de instrucțiuni de utilizare au următoarele semnificații:



Triunghiul de avertizare și/sau (Atenție! Avertizare!) semnifică informații extrem de importante pentru siguranța dumneavoastră sau pentru funcționarea corectă a aparatului.



Informația marcată cu acest simbol furnizează informații suplimentare și sfaturi practice referitoare la utilizarea aparatului.



Sugestii și informații referitoare la utilizarea economică și ecologică a mașinii.

**Contribuția noastră la protecția mediului:
utilizăm hârtie biodegradabilă.**

Avertizări

Următoarele avertismente sunt furnizate în interesul siguranței generale. Ele trebuie citite cu atenție înainte de instalarea sau folosirea mașinii.

Instalarea

- Toate ambalajele din interior trebuie scoase înainte de a folosi mașina de spălat. Se pot produce deteriorări serioase ale mașinii sau ale mobilierului alăturat dacă echipamentele pentru protecția în timpul transportului nu sunt îndepărtate sau nu sunt îndepărtate în întregime. Consultați paragrafele corespunzătoare din manualul de instrucțiuni.
- Orice lucrare electrică necesară pentru instalarea acestui aparat trebuie executată de un electrician calificat.
- Orice lucrare la instalațiile sanitare necesară pentru instalarea acestui aparat trebuie executată de către un instalator calificat.
- După instalarea mașinii, verificați dacă aceasta nu este așezată pe cablul de alimentare electrică.
- Dacă mașina este așezată pe o mochetă, asigurați-vă că aerul poate circula liber între podea și picioarele ajustabile.

Utilizarea

- Această mașină este proiectată pentru uz casnic. Nu trebuie folosită pentru alte scopuri decât cele pentru care a fost proiectată.
- Spălați numai țesături care sunt destinate spălării în mașina de spălat. Urmați instrucțiunile de pe etichetele hainelor.
- Nu supraîncărcați mașina. Urmați instrucțiunile din manualul de instrucțiuni.
- Asigurați-vă că toate buzunarele sunt goale. Obiecte ca monedele, acele de siguranță, ace cu gămălie sau șuruburi pot provoca deteriorări importante.
- Nu spălați în mașina haine îmbibate cu petrol, alcool metilic, tricloretilen, etc. Dacă asemenea lichide au fost folosite pentru a îndepărta petele înainte de spălare, așteptați până când s-au evaporat complet din țesătura înainte de a pune obiectele de îmbrăcăminte în mașina de spălat.
- Puneți articolele mici, ca șosete, cordoane, etc. într-un sac de pânză sau într-o față de pernă pentru a preveni prinderea lor între cuvă și tambur.
- Folosiți numai cantitățile recomandate de balsam de rufe. O cantitate excesivă poate deteriora rufele.

- Lasați ușa ușor întredeschisă atunci când mașina nu este în funcțiune. Aceasta protejează etanșeizarea ușii și împiedică formarea mirosului de aer închis.
- Întotdeauna verificați dacă apa a fost evacuată complet înainte de a deschide ușa. În caz contrar, evacuați apa urmând instrucțiunile din manualul de instrucțiuni.
- Întotdeauna scoateți mașina din priză și închideți robinetul de apă după folosire.

Siguranța generală

- Reparațiile la mașina de spălat trebuie să fie executate doar de către persoanele autorizate. Reparațiile executate de către persoanele neexperimentate pot determina deteriorări grave. Vă rugăm să contactați Service-ul Local.
- Nu trageți niciodată de cablu pentru a deconecta mașina de spălat de la sursa de alimentare cu energie electrică; deconectați întotdeauna trăgând ștecherul din priză.
- În timpul programelor de spălare la temperatură ridicată, fereastra ușii poate deveni fierbinte. Nu o atingeți!

Siguranța copiilor

- Copiii nu știu la ce riscuri se expun în momentul în care umblă cu aparate alimentate cu energie electrică. Atunci când mașina funcționează, copiii trebuie supravegheați cu atenție și să nu li se permită să se joace cu aceasta.
- Materialele folosite pentru ambalaj (ex. film de plastic, polistiren) pot fi periculoase pentru copii - pericol de sufocare! Pastrați-le departe de accesul copiilor!
- Pastrați toți detergentii într-un loc sigur, departe de copii.
- Asigurați-vă că, copiii sau animalele de casă nu au acces la cuvă.
- Atunci când mașina de spălat este casată, tăiați cablul de alimentare electrică și distrugeți sistemul de închidere a ușii, pentru a evita ca aceasta să devină o capcană mortală pentru copii.



Reciclarea

Materialele marcate cu simbolul ♻ sunt reciclabile.

>PE< = polietilena

>PS< = polistiren

>PP< = polipropilena

Acest lucru înseamnă că pot fi reciclate prin depunerea lor la centrele de colectare de profil.

Mașina

Reciclați mașina la centrele de reciclare a materialelor recuperabile. Pastrați țara curată!

Simbolul  de pe produs sau de pe ambalaj indică faptul că produsul nu trebuie aruncat împreună cu gunoiul menajer.

Trebuie predat la punctul de colectare corespunzător pentru reciclarea echipamentelor electrice și electronice.

Asigurându-vă că ați eliminat în mod corect produsul, ajutați la evitarea potențialelor consecințe negative pentru mediul înconjurător și pentru sănătatea persoanelor, consecințe care ar putea deriva din aruncarea necorespunzătoare a acestui produs.

Pentru mai multe informații detaliate despre reciclarea acestui produs, vă rugăm să contactați biroul local, serviciul pentru eliminarea deșeurilor sau magazinul de la care l-ați achiziționat.



Sugestii ecologice

Pentru a economisi apa și energia electrică și pentru a ajuta la protejarea mediului înconjurător, vă recomandăm să urmați aceste sugestii:

- Un program fără prespalare este suficient pentru rufe normale de murdare.
- Mașina funcționează mai bine atunci când este încărcată complet
- Cu un tratament adecvat, petele și murdăria în cantități reduse pot fi îndepărtate; rufe pot fi spălate apoi la o temperatură redusă.
- Dozați cantitatea de detergent în funcție de duritatea apei, cantitatea de rufe de spălat și gradul de murdărire.

Specificații Tehnice

DIMENSIUNI	Înălțime	85 cm
	Lățime	60 cm
	Adâncime	59 cm
ÎNCĂRCARE MAXIMĂ	Bumbac	5 kg
	Sintetice	2 kg
	Țesături delicate	2 kg
	Lână / Spălare manuală	1 kg
VITEZA DE CENTRIFUGARE		Max.1000 rpm (ZWF 826) Max.1200 rpm (ZWF 1026) Max.1400 rpm (ZWF 1226)
VOLTAJUL/FRECVENȚA ELECTRICE	SURSEI	220-230 V/50 Hz
PUTERE TOTALĂ ABSORBITĂ		2200 W
PROTECȚIA MINIMĂ A SIGURANȚELOR		10 A
PRESIUNEA APEI	Minimum	0,05 MPa
	Maximum	0,8 MPa



Acest aparat este în conformitate cu următoarele Directive CEE:
73/23/CEE din 19/02/73 privind voltajul scăzut
89/336/CEE din 03/05/89 privind compatibilitatea electromagnetică.

Instalarea

Despachetarea



Toate șuruburile și ambalajele pentru transport trebuie îndepărtate înainte de a folosi mașina de spălat.

1. După ce îndepărtați tot ambalajul, așezați cu atenție mașina pe spate pentru a îndepărta baza de polistiren de jos.
2. Scoateți cablul de alimentare și furtunul de scurgere din suporturile lor de pe spatele aparatului.

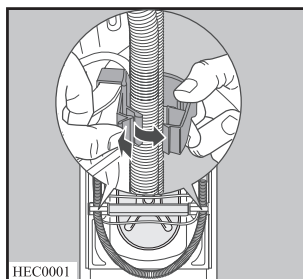
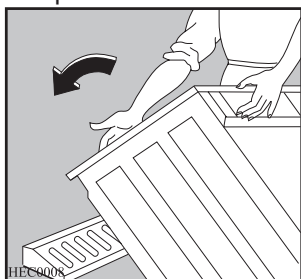

3. Cu o cheie fixă de mărime corespunzătoare deșurbați și scoateți șurubul central spate A. Scoateți prin alunecare distanțierul din plastic corespunzător.
4. Deșurbați și scoateți cele două șuruburi mari B din spate și cele șase șuruburi C mai mici.

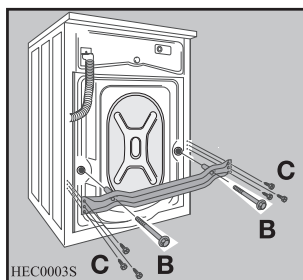
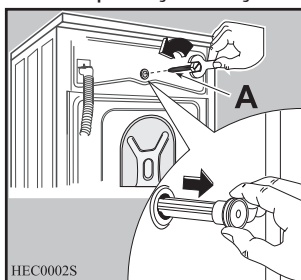

5. Scoateți suportul D și strângeți cele șase șuruburi C mai mici.

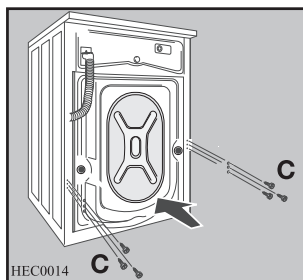
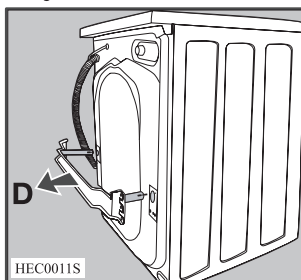

6. Deschideți ușa, scoateți furtunul de alimentare din cuvă și îndepărtați blocul din polistiren fixat cu bandă adezivă pe garnitura ușii.
7. Umpleți gaura mai mică din partea superioară și cele două găuri mari cu dopurile din plastic corespunzătoare livrate în pungă ce conține cartea cu instrucțiuni.

8. Conectați furtunul de alimentare conform descrierii din paragraful „Alimentarea cu apă”.

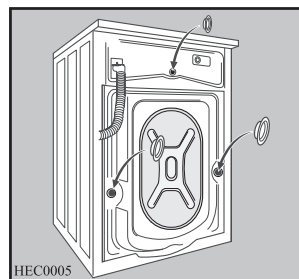
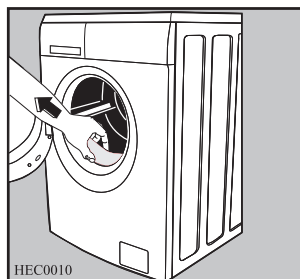

Poziționarea

Instalați mașina pe o podea solidă, plană. Asigurați-vă că circulația aerului în jurul mașinii nu este împiedicată de mochete, covorașe etc. Verificați că mașina să nu atingă peretele sau alte piese de mobilier de bucătărie.

Așezați la nivel mașina, răsucind picioarele ajustabile spre înăuntru sau spre afară. Niciodată nu așezați bucăți de carton, lemn sau materiale similare sub mașina pentru a compensa denivelările podelei.

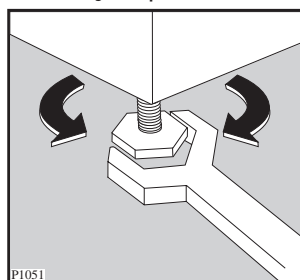

Alimentarea cu apă

Este livrat un furtun de alimentare, care poate fi găsit în interiorul cuvei mașinii.

Nu utilizați furtunul de la mașina dvs. anterioară pentru a vă racorda la sursa de apă.

1. Deschideți ușa și scoateți furtunul de alimentare.
2. Conectați furtunul cu racordul cotit la mașină.

Important!

Nu puneți furtunul de alimentare orientat în jos. Înclinați furtunul spre stânga sau dreapta, în funcție de poziția robinetului dvs. de alimentare cu apă.

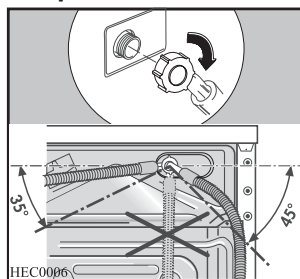

ROMÂNĂ

3. Reglați furtunul în poziția corectă, slăbind piulița rotundă. După ce poziționați furtunul de alimentare, strângeți din nou, bine piulița rotundă, pentru a împiedica scurgerile.
4. Conectați furtunul la un robinet cu filet de 3/4". Utilizați întotdeauna furtunul livrat împreună cu aparatul.

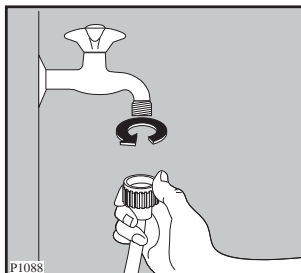

Furtunul de alimentare cu apă nu trebuie prelungit. Dacă este prea scurt și nu doriți să mutați robinetul, va trebui să cumparați un alt furtun mai lung, special proiectat pentru acest tip de utilizare.

Evacuarea apei

Capătul furtunului de golire poate fi poziționat în trei moduri:

Îndoit peste marginea unei chiuvete, folosind suportul de plastic pentru furtun cu care este prevăzută mașina. În acest caz, asigurați-vă că capatul furtunului nu se poate îndrepta, atunci când mașina se golește.

Acest lucru se poate realiza legând furtunul de robinet cu o bucată de sfoară sau atașându-l la perete.

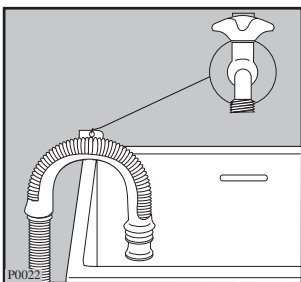

În bransamentul unei țevi de scurgere de la chiuvetă. Acest bransament trebuie să fie deasupra sifonului, astfel încât cotul să fie la cel puțin 60 cm deasupra solului.

Direct într-o țevă de scurgere la o înălțime de nu mai puțin de 60 cm și nu mai mult de 90 cm.

Capătul furtunului de evacuare trebuie să fie întotdeauna **ventilat**, adică diametrul interior al țevii de scurgere trebuie să fie mai mare decât diametrul exterior al furtunului de evacuare.

Furtunul de evacuare nu trebuie să fie răsucit.

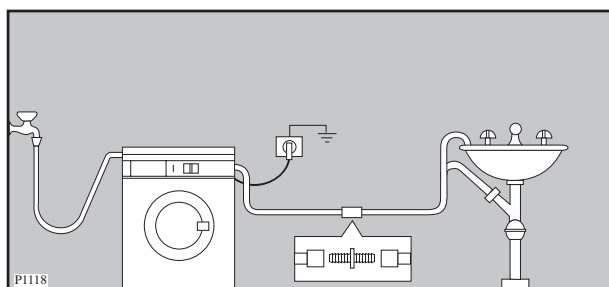

Pentru o funcționare corectă a mașinii de spălat furtunul de evacuare trebuie să rămână fixat pe suportul corespunzător din partea de sus din spatele mașinii de spălat.

Conexiunea electrica

Această mașină este proiectată să funcționeze la o sursă de energie electrică de 220-230 V, monofazat, 50 Hz.

Verificați dacă instalația electrică a locuinței dvs. poate suporta sarcina maximă necesară (2,2 kW), luând în considerare și celelalte aparate electrice în funcțiune.

Conectați mașina la o priză cu împământare, în conformitate cu regulamentele electrice în vigoare.



Producătorul își declină orice responsabilitate pentru defecțiunile sau accidentele rezultate din nerespectarea măsurilor de siguranță de mai sus. În cazul în care cordonul pentru alimentarea cu energie electrică trebuie înlocuit, contactați service-ul.

Cordonul pentru alimentarea cu energie electrică trebuie să fie ușor accesibil după instalarea mașinii.

Noua dumneavoastră mașină de spălat

Noua Dvs. mașină de spălat îndeplinește toate cerințele moderne referitoare la tratamentul efectiv al rufelor cu un consum redus de apă, energie electrică și detergent.

- **Programul automat pentru răcirea apei de spălare** de la 95°C la 60°C înainte de evacuare pentru a reduce șocul termic asupra conductelor mai vechi.
- **Programul special pentru lână** cu noul său sistem delicat de spălare vă tratează rufele din lână cu cea mai mare delicatețe.
- **Dispozitivul pentru detectarea balansului** previne vibrațiile în timpul centrifugării.
- **Supapa ECO** permite utilizarea totală a detergentului și reduce consumul de apă economisind în acest fel energia electrică.
- **Posibilitatea** de selectare a temperaturii, vitezei de centrifugare și a tuturor opțiunilor oferite de către mașina de spălat vă oferă într-adevar o spălare « configurabilă ».
- Opțiunea **START ÎNTÂRZIAT** vă permite să întârziati pornirea programului de spălare pentru orice moment al zilei, permițându-vă de exemplu să beneficiați de tarifele mai mici ale energiei electrice din timpul nopții.
- **Ecranul pentru afișarea evoluției programului** indică etapele din program selectate și faza programului în execuție.

Descrierea mașinii

1. Sertarul de distribuție a detergentului
2. Panoul de control
3. Mâner ușă
4. Pompă evacuare
5. Picioare ajustabile

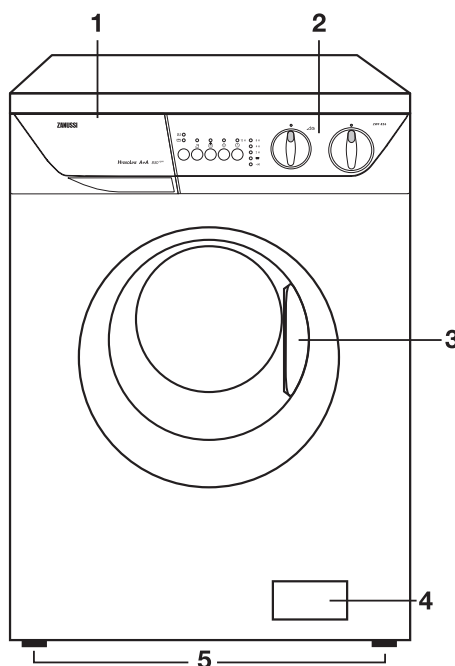

Sertarul de distribuție a detergentului

- U Prespălare
- U Spălare principală
- ⊗ Balsam de rufe

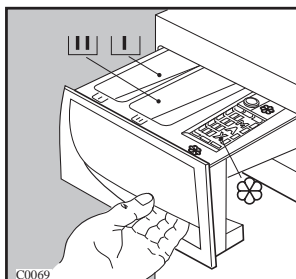

Utilizarea

Panoul de comandă

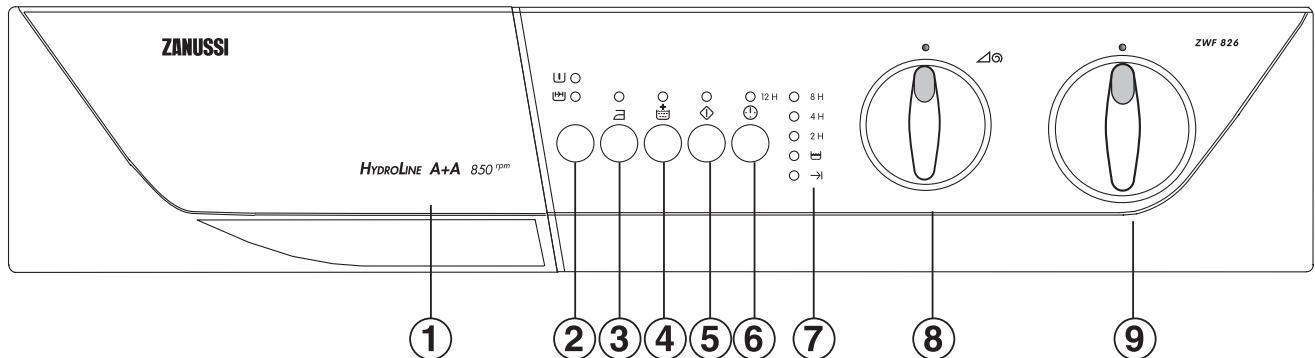

1. Sertarul pentru detergenți

Butoane Opțiuni program







Diferitele butoane de opțiuni pot fi combinate, în funcție de programul selectat. **Acestea trebuie selectate numai după alegerea programului dorit, dar înainte de a începe execuția programului, prin apăsarea butonului START/PAUZĂ** .

La apăsarea acestor butoane, led-urile corespunzătoare se aprind. Dacă sunt apăstate din nou, led-urile se sting.

Dacă a fost aleasă o opțiune incompatibilă cu programul selectat, led-urile corespunzătoare clipesc cca. 2 secunde.

2. Butonul „Opțiuni”

Apăsați acest buton pentru a selecta următoarele opțiuni:

- **Prespălare** 
Selectați această opțiune dacă doriți să efectuați o prespălare, la 30°C, înainte de spălarea principală (**această opțiune nu este disponibilă în programele pentru lână**  și **spălare manuală** ). În programele pentru bumbac  și cele pentru țesături sintetice , prespălarea se termină cu o stoarcere scurtă, iar în programul pentru țesături delicate  se termină cu evacuarea apei, fără stoarcere.
- **Spălare rapidă** 
Acest buton vă permite să selectați funcția SPĂLARE RAPIDĂ, pentru rufe cu grad de murdărire redus (**nu este disponibilă în programele pentru lână și spălare manuală și nici împreună cu programul 60°E**).

Timpul de spălare se va reduce corespunzător, în funcție de tipul rufelor și de temperatura selectată.

Încărcătura max. pentru bumbac 3 kg.

3. Butonul „CĂLCARE UȘOARĂ”

Selectarea acestui buton va produce spălarea și stoarcerea delicată a rufelor, pentru a evita orice șifonare. În acest fel călcarea este mai ușoară. În plus, mașina va efectua 6 clătiri în loc de 3 pentru bumbac, și 4 clătiri în loc de 3 pentru țesături sintetice.

Această funcție poate fi utilizată pentru țesături din bumbac și sintetice.

4. Butonul „CLĂTIRE SUPPLEMENTARĂ”

Opțiunea Clătire suplimentară poate fi utilizată la toate programele, **cu excepția celor pentru lână și spălare manuală**. Mașina va efectua 2 clătiri suplimentare față de cele prevăzute în programul selectat. Această opțiune este recomandată pentru persoanele alergice la detergenți și în zonele cu apă foarte puțîn dură.

5. Butonul „START/PAUZĂ”

După selectarea programului dorit, apăsați acest buton pentru a începe execuția programului; led-ul corespunzător va înceta să clipească, rămânând aprins până la terminarea programului.

Pentru a întrerupe execuția programului, apăsați butonul Start/Pauză : led-ul corespunzător va începe să clipească.

Pentru a reporni programul, din punctul în care a fost întrerupt, **apăsați din nou butonul START/PAUZĂ** .

6. Butonul „PORNIRE ÎNTÂRZIATĂ” ⚠

Acest buton face posibilă întârzierea pornirii programului de spălare cu 12 ore, 8 ore, 4 ore și 2 ore.

Întârzierea selectată este indicată prin aprinderea led-ului corespunzător.

Această opțiune trebuie selectată numai după selectarea programului dorit, dar înainte de apăsarea butonului START/PAUZĂ.

Puteți să anulați întârzierea pornirii, în orice moment, înainte de apăsarea butonului START/PAUZĂ ⏏.

Dacă ați apăsător deja butonul START/PAUZĂ ⏏ și doriți să anulați întârzierea pornirii, procedați astfel:

- apăsați butonul START/PAUZĂ ⏏ pentru a pune mașina în PAUZĂ;
- apăsați butonul PORNIRE ÎNTÂRZIATĂ ⚠ o **singură dată**, led-ul corespunzător timpului de întârziere selectat se va stinge.
- apăsați din nou butonul START/PAUZĂ ⏏ pentru a reporni programul.

Important!

- Întârzierea selectată poate fi schimbată numai după selectarea unui nou program.
- Ușa va fi blocată pe toată durata timpului de întârziere.

Dacă aveți nevoie să deschideți ușa, puneți mașina în PAUZĂ prin apăsarea butonului START/PAUZĂ ⏏. După circa 2 minute puteți deschide ușa. După ce ați închis ușa, apăsați din nou butonul START/PAUZĂ ⏏.

Pornirea întârziată nu poate fi selectată cu programele 🚰 (evacuare apă) sau 🌀 (stoarcere).

7. Afișarea execuției programului

La selectarea pornirii întârziată, se va aprinde led-ul corespunzător intervalului selectat.

După ce porniți mașina, timpul rămas este indicat de led-ul corespunzător.

După începerea programului, va rămâne aprins numai led-ul care indică funcționarea 🚰. La terminarea programului selectat, se va aprinde led-ul Sfârșit →.

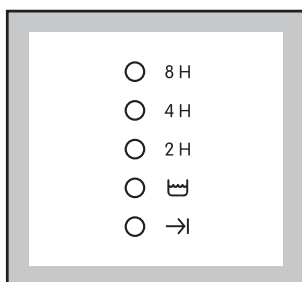

În eventualitatea unor probleme de funcționare, led-ul Sfârșit → va clipi:

- 4semnale: ușă deschisă
- 2semnale: probleme cu evacuarea apei
- 1semnal: probleme cu alimentarea cu apă.

Pentru informații suplimentare, vezi paragraful „Anomalii și cauze posibile”.

8. Selectorul turației stoarcerii

Această opțiune permite reducerea turației la stoarcerea finală și la cea intermediară sau selectarea opțiunii FĂRĂ STOARCERE 🌀 sau ANTI-ȘIFONARE 🚰.

ZWF 826

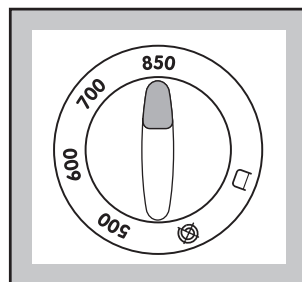

ZWF 1026

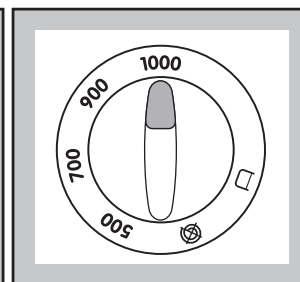

ZWF 1226

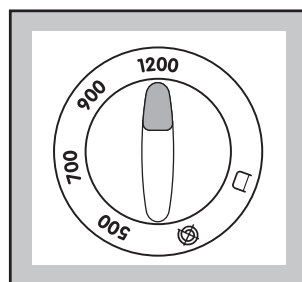





Turațiile indicate pe selector se referă la programele pentru bumbac. Pozițiile 1200 și 1000 rot/min corespund la 900 rot/min pentru programele pentru țesături sintetice, lână și spălare manuală și la 700 rot/min pentru țesături delicate.

Poziția 500 rot/min corespunde la 500 rot/min pentru programele pentru bumbac, țesături sintetice, lână și spălare manuală și la 450 rot/min pentru țesături delicate.

- **FĂRĂ STOARCERE 🌀**: prin selectarea acestei opțiuni, toate fazele de stoarcere ale programului vor fi eliminate. Această opțiune este indicată pentru țesături foarte delicate. Mașina va efectua 3 clătiri suplimentare pentru programele pentru bumbac și o clătire pentru programele pentru țesături sintetice.

- **ANTI-ȘIFONARE** : Prin selectarea acestei opțiuni, apa de la ultima clătire nu este evacuată pentru a evita șifonarea țesăturilor. La terminarea programului, led-ul de fază → se aprinde iar ușa este blocată. Pentru a completa programul apa trebuie evacuată.

Pentru aceasta:

- Rotiți selectorul de programe în poziția „O”
- Selectați programul  (evacuare apă) sau  (stoarcere). Puteți alege turația dorită folosind selectorul turației de stoarcere. Dacă selectorul rămâne în poziția  sau , mașina va executa în orice caz o stoarcere la 450 rot/min.
- Apăsati butonul START/PAUZĂ .

9. Selectorul de programe

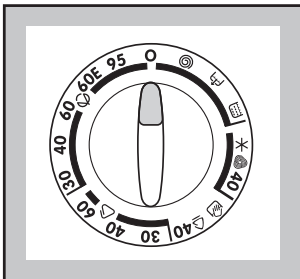

Selectorul de programe poate fi rotit atât în sens orar cât și în sens invers acelor de ceasornic. Poziția **O** corespunde Resetării programului/Opririi mașinii.

La sfârșitul fiecărui program, selectorul trebuie rotit în poziția O, pentru a opri mașina.

ATENȚIE!

Dacă selectorul de programe este rotit în altă poziție (program) când mașina lucrează, led-urile care indică progresul execuției programului încep să clipească pentru 2 secunde. Mașina nu va executa noul program selectat.

i Sugestii pentru spălare

Sortarea rufelor

Urmați simbolurile pentru spălare aflate pe eticheta fiecărui articol, ca și instrucțiunile de spălare ale fabricantului. Sortați rufele în modul următor: albe, colorate, sintetice, delicate, țesături din lână.

Temperaturile

95°C pentru țesături normal de murdare din bumbac alb sau în (de exemplu șervete, prosoape, fețe de masă, cearceafuri).

60°C pentru articole de îmbrăcăminte colorate, normal de murdare (de exemplu cămași, pijamale, cămași de noapte) din in, bumbac sau fibre sintetice și pentru bumbac alb ușor murdar (de exemplu lenjerie de corp)

✱ (rece) pentru articole delicate (de exemplu perdele de voal) articole de spălat mixte

30°-40°C pentru rufe incluzând fibre sintetice și lână.

Înainte de a încărca mașina cu rufe pentru spălat

Nu spălați niciodată articole albe și colorate împreună. Cele albe își pot pierde albeața la spălare.

Articolele colorate noi se pot decolora la prima spălare; de aceea, ele trebuie spălate pentru prima dată separat.

Asigurați-vă că nu au ramas nici un fel de obiecte de metal între rufe (de exemplu agrafe de păr, ace de siguranță, ace cu gămălie).

Încheiați nasturii fețelor de pernă, închideți fermoarele și capsele. Legași orice cordoane sau șnururi lungi.

Îndepărtați petele persistente înainte de spălare.

Frecați zonele deosebit de murdare cu un detergent special sau cu detergent pastă.

Tratați perdelele cu o atenție deosebită. Scoateți-le agățătorile sau legați-le într-un sac sau într-o plasă.

Încărcări maxime

Cantitățile maxime de rufe sunt indicate în schemele programelor.

Reguli generale:

Bumbac, in: cuva plină dar nu prea strâns împachetate;

Sintetice: cuva nu mai plină de jumătate;

Țesături delicate și lână: cuva nu mai plină de o treime.

Spălarea unei încărcături maxime face ca apa și energia electrică să fie cel mai eficient folosite. Pentru rufe foarte murdare, reduceți cantitatea de rufe încărcate în mașina de spălat.

Greutățile rufelor pentru spălat

Următoarele greutăți sunt orientative:

halat de baie	1200 g
șervet de masă	100 g
fața de plapumă	700 g
cearceaf	500 g
fața de pernă	200 g
fața de masă	250 g
prosop	200 g
șervet de bucătărie	100 g
cămașa de noapte	200 g
lenjerie de damă	100 g
cămașa bărbătească de lucru	600 g
cămașa bărbătească	200 g
pijama bărbătească	500 g
bluza	100 g
lenjerie bărbătească	100 g

Scoaterea petelor

Petele persistente nu pot fi îndepărtate numai cu apă și detergent. De aceea este recomandabil să le tratați înainte de spălare.

Sânge: tratați petele proaspete cu apă rece. Pentru petele uscate, înmuiați peste noapte în apă cu un detergent special, apoi frecați în apă cu detergent.

Vopsea pe bază de ulei: umeziți cu benzină, așezați articolul de îmbrăcăminte pe o bucată de material moale și tamponați pata: tratați de mai multe ori.

Pete uscate de grăsime: umeziți cu terebentină, așezați articolul de îmbrăcăminte pe o bucată de material moale și tamponați pata cu varfurile degetelor și cu o cârpă din bumbac.

Rugina: acid oxalic dizolvat în apă fierbinte sau un produs pentru scos petele de rugină folosit la rece. Fiți atenți cu petele de rugină care nu sunt recente deoarece structura de celuloză este deja deteriorată și țesătura are tendința să se rupă.

Pete de mușgai: tratați cu înălbitor, clătiți bine (numai țesăturile albe și cele colorate cu coloranți rezistenți).

Iarba: săpuniți ușor și tratați cu înălbitor (numai țesăturile albe și cele colorate cu coloranți rezistenți).

Pete de pix și adeziv: umeziți cu acetonă (*),

așezați articolul de îmbrăcăminte pe o bucată de material moale și tamponați pata.

Ruj de buze: umeziți cu acetonă ca mai sus, apoi tratați petele cu alcool metilic. Îndepărtați orice urme de pe țesăturile albe cu înălbitor.

Vin roșu: înmuiați în apă cu detergent, clătiți și tratați cu acid acetic sau citric, apoi clătiți. Tratați orice urme cu înălbitor.

Cerneala: în funcție de tipul de cerneală, umeziți țesătura mai întâi cu acetona (*), apoi cu acid acetic; tratați orice urme de pe țesăturile albe cu înălbitor și apoi clătiți foarte bine.

Pete de smoală: mai întâi tratați cu soluție de scos petele, alcool metilic sau benzină, apoi frecați cu detergent pastă.

(*) nu folosiți acetona pentru mătasea artificială.

Detergenți și aditivi

Bunele rezultate la spalare depind și de alegerea detergentului și folosirea cantităților corecte, pentru a evita risipa și a proteja mediul. Deși sunt biodegradabili, detergenții conțin substanțe care, în cantități mari, pot afecta echilibrul delicat al naturii. Alegerea detergentului va depinde de tipul de țesătură (delicate, lână, bumbac etc.), culoare, temperatură de spălare și gradul de murdărire. Toți detergenții pentru mașina de spălat disponibili în mod obișnuit pot fi folosiți la această mașină de spălat.

- detergenți praf pentru toate tipurile de țesături,
- detergenți praf pentru țesături delicate (maximum 60° C) și lână,
- detergenți lichizi, preferabil pentru programele de spălare cu temperaturi joase (maximum 60° C) pentru toate tipurile de țesături, sau speciali numai pentru țesăturile din lână.

Detergentul și orice aditivi trebuie plasați în compartimentele corespunzătoare ale sertarului de distribuție a detergentului, înainte de începerea programului de spălare.

Dacă se folosesc detergenți sub forma de prafuri concentrate sau lichid, trebuie selectat un program fără prespălare.

Mașina de spălat are incorporat un sistem de recirculare care permite folosirea optimă a detergentului concentrat.

Turnați detergentul lichid în compartimentul sertarului de distribuție a detergentului marcat  imediat înaintea începerii programului de spălare.

Orice balsam de rufe sau aditivi pentru apretare trebuie turnați în compartimentul marcat  înainte de începerea programului de spălare.

Urmați instrucțiunile fabricantului produsului în

privința cantităților care trebuie utilizate și nu depășiți semnul “MAX” din sertarul de distribuție a detergentului.

Cantitățile de detergent care trebuie utilizate

Tipul și cantitatea de detergent vor depinde de tipul țesăturii, mărimea încărcăturii de rufe, gradul de murdărire și duritatea apei folosite.

Duritatea apei este clasificată în așa-numitele “grade” de duritate. Informații asupra durității apei din zona dumneavoastră pot fi obținute de la regia de furnizare a apei sau autoritățile locale.













Urmați instrucțiunile fabricantului produsului asupra cantităților care trebuie utilizate.

Folosiți mai puțin detergent dacă:





- spălați o cantitate mai mică
- rufe sunt ușor murdare
- se formează cantități mari de spumă în timpul spălării

i Simboluri coduri internaționale pentru spălare

Aceste simboluri apar pe etichetele hainelor și țesăturilor pentru a vă ajuta în alegerea celei mai bune metode de a vă spăla hainele:

 Spălare energică	 Temperatura max. de spălare 95°C	 Temperatura max. de spălare 60°C	 Temperatura max. de spălare 40°C	 Temperatura max. de spălare 30°C	 Spălare manuală	 Nu se spăla
 Spălare delicată		 Temperatura max. de spălare 60°C	  Temperatura max. de spălare 40°C	 Temperatura max. de spălare 30°C		

 Apretare	 Apretare în apă rece	 A nu se apreta
--	---	---

 Poate fi călcat	 Fier de călcat fierbinte Max. 200°C	 Fier de călcat cald Max. 150°C	 Fier de călcat cald Max. 110°C	 Nu se călca
---	---	--	---	--

 Curațare uscată	 Curațare uscată toți solvenții	 Curațare uscată în perhidrol, petrol, alcool pur, R 111 & R 113	 Fier de călcat cald Max. 110°C	 Nu se curăța
---	---	---	---	---

 Uscare	 Plat	 Pe sârma	 Pe umerăș	 temperatura ridicată  temperatura scăzută Centrifugare uscată	 A nu se centrifuga uscat
--	--	--	---	---	--

i Secvența de operare

Înainte de prima spălare, vă recomandăm turnați 2 litri de apă în compartimentul principal pentru spălare  al sertarului pentru detergent în scopul activării supapei ECO. Executați apoi un ciclu de spălare pentru bumbac la 95° C, fără a avea rufe în mașina de spălat, pentru a îndepărta din cuvă și tambur orice reziduuri rezultate din procesul de fabricație. Turnați jumătate de măsură de detergent în sertarul de distribuție a detergentului și porniți mașina de spălat.

1. Introducerea rufelor în cuvă

Se deschide ușa.
Se introduc rufe în cuvă, una câte una, scuturându-le cât mai bine.
Se închide ușa.

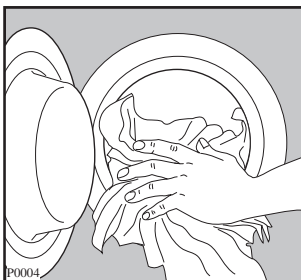

2. Dozarea detergentului

Se trage sertarul de detergenți până la refuz. Se dozează detergentul, la cantitatea recomandată de producător, într-o măsură gradată și se toarnă în compartimentul principal .

Dacă doriți să efectuați o prespălare, turnați detergentul în compartimentul pentru prespălare .

3. Dozarea aditivilor

Dacă doriți, puteți turna balsam de rufe sau alți aditivi, în compartimentul marcat , fără a depăși nivelul marcat cu „MAX”.

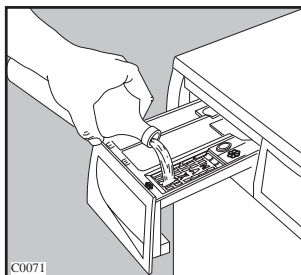
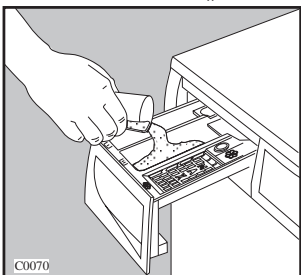

4. Selectarea programului dorit

Se rotește selectorul de programe până la programul dorit. Led-ul corespunzător butonului START/PAUZĂ va începe să clipească.

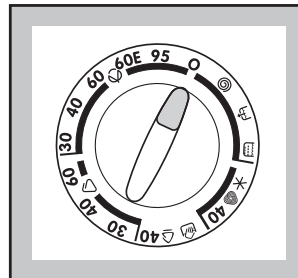

5. Selectarea turației stoarcerii sau a opțiunii sau

Rotiți selectorul în poziția dorită.

ZWF 826

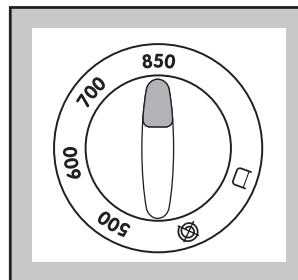

ZWF 1026

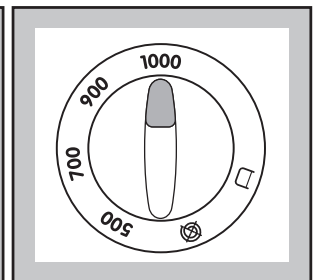

ZWF 1226

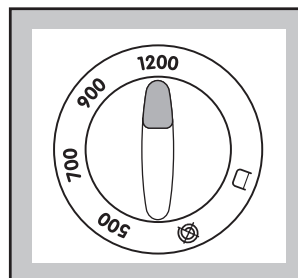

6. Selectarea opțiunilor dorite

Led-ul corespunzător butonului selectat se va aprinde.

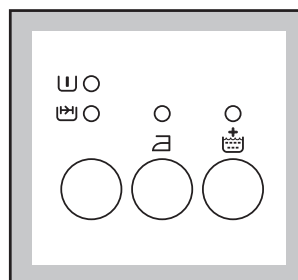

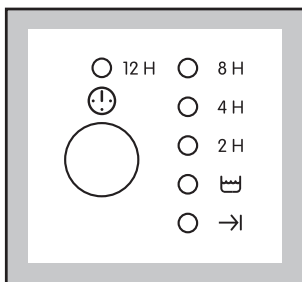

7. Selectarea PORNIRII ÎNTÂRZIATE

Înainte de a porni programul, dacă doriți întârzierea pornirii, apăsați butonul PORNIRE ÎNTÂRZIATĂ  de câte ori este nevoie, pentru a selecta întârzierea dorită. Led-ul corespunzător timpului de întârziere selectat se va aprinde.



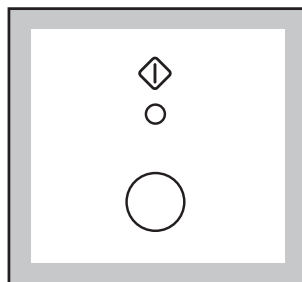

8. Pornirea programului

Pentru a porni programul selectat, apăsați butonul START/PAUZĂ ; led-ul corespunzător va înceta să clipească. Indicatorul  se va aprinde.



Dacă a fost aleasă opțiunea de întârziere a pornirii , mașina va începe numărătoarea inversă.

9. Schimbarea unei opțiuni sau a programului în timpul execuției

Înainte de pornirea programului selectat se poate schimba orice opțiune. Înainte de a efectua orice modificare, trebuie să puneți mașina în pauză, prin apăsarea butonului START/PAUZĂ . Dacă programul a fost deja pornit, schimbarea lui se poate face numai prin resetare. Rotiți selectorul de programe în poziția O și apoi în poziția noului program. Apa din mașină nu va fi evacuată. Noul program se pornește prin apăsarea butonului START/PAUZĂ .

10. Întreruperea execuției programului

Apăsați butonul START/PAUZĂ pentru a întrerupe un program aflat în execuție. Led-ul corespunzător va începe să clipească. Pentru a reporni programul, apăsați din nou acest buton.

11. Anularea unui program

Rotiți selectorul de programe în poziția O pentru a anula programul aflat în execuție. După care puteți selecta un alt program.



12. Deschiderea ușii după pornirea programului



Mai întâi puneți mașina în PAUZĂ, prin apăsarea butonului START/PAUZĂ .



Dacă ușa nu se deschide, după circa 2 minute, aceasta înseamnă că mașina încălzește deja, că nivelul apei depășește limita de jos a ușii sau că se învârtăște cuva.

Dacă ușa nu poate fi deschisă, dar aveți neapărată nevoie s-o deschideți, opriți mașina prin rotirea selectorului de programe în poziția „O”. După circa 2 minute puteți deschide ușa (fiți atenți la nivelul și la temperatura apei!).

13. La terminarea programului

La terminarea programului mașina se oprește automat. Led-urile START/PAUZĂ și indicatorul de funcționare  se sting. Indicatorul  se aprinde.

Dacă ați selectat opțiunea Anti-șifonare , led-ul Sfârșit  rămâne aprins iar ușa rămâne blocată, fapt care arată că trebuie evacuată apa înainte de a deschide ușa.

Pentru a evacua apa, rotiți selectorului de programe în poziția „O” și apoi la programul  (evacuare) sau  (stoarcere).

Programul de stoarcere este programat la turația maximă. Pentru a evita șifonarea țesăturilor sintetice, delicate sau din lână, turația de stoarcere poate fi redusă cu ajutorul selectorului aferent.

Opriți mașina prin rotirea selectorului de programe în poziția „O”.

Așteptați circa 2 minute înainte de a deschide ușa, pentru a permite mecanismului electric de blocare să o deblocheze.











Scoateți rufele din cuvă și verificați cu atenție dacă este cuva goală, pentru a evita deteriorarea rufelor uitate, într-o spălare ulterioară (de exemplu prin intrare la apă) sau transferarea culorilor lor unor rufe albe.

Dacă nu intenționați să mai spălați altă tranșă, închideți robinetul de alimentare cu apă.

Lăsați ușa deschisă pentru a preveni formarea condensului și a mirosurilor neplăcute.

Descrierea programelor

PROGRAME DE SPĂLARE PENTRU BUMBAC















































Tipul țesăturii	Program/ Temperatură °C	Tipul de rufe	Opțiuni posibile	Încărcătură max. kg.	Consumuri*		
					Energie kWh	Apă l	Timp min.
Bumbac alb 	95°	Cearceafuri, șervete, prosoape, fețe de masă		5 kg	2.0	53	145
Bumbac alb sau cu culori rezistente la spălat 	60E Programul economic	Cearceafuri, șervete, lenjerie, prosoape		5 kg	0,85	49	135
Bumbac alb sau cu culori rezistente la spălat 	60°	Rufe moderat de murdare, de exemplu prosoape, cearceafuri, lenjerie, fețe de masă, cămăși, bluze		5 kg	1.2	49	120
Culori nerezistent e la spălat 	40°	Rufe moderat de murdare, de exemplu lenjerie, cămăși, bluze		5 kg	0.55	49	115
Culori nerezistent e la spălat 	30°	Rufe puțin murdare cămăși, bluze		5 kg	0.37	49	110

* Consumurile indicate în această tabelă sunt pur orientative, ele depinzând de cantitatea și tipul rufelor, de temperatura apei de alimentare, de temperatura ambiantă. Ele se referă la temperaturile cele mai înalte pentru fiecare program de spălare.

** În conformitate cu directiva CE nr. 92/75, consumurile de energie se referă la programul de spălare 60°E pentru bumbac.

Descrierea programelor











PROGRAME PENTRU ȚESĂTURI SINTETICE , ȚESĂTURI DELICATE , SPĂLARE MANUALĂ  ȘI LÂNĂ 

Tipul țesăturii	Program/ Temperatură °C	Tipul de rufe	Opțiuni posibile	Încărcătură max. kg.	Consumuri*		
					Energie kWh	Apă l	Timp min.
Țesături sintetice 	60°	Cămăși, bluze, lenjerie, țesături mixte	      	2 kg	0.85	52	90
Țesături sintetice 	40°	Țesături sintetice sau mixte, îmbrăcăminte colorată	      	2 kg	0.40	49	75
Țesături sintetice 	30°	Lenjerie, bluze, cămăși care nu intră la apă	      	2 kg	0.20	49	70
Țesături delicate 	40°	Țesături acrilice, viscoză, amestecuri cu poliester	      	2 kg	0.50	52	60
Spălare manuală 	30°	Țesături foarte delicate, de exemplu perdele, articole din mătase	  	1 kg	0.35	53	50
Lână 	40°	Articole pe a căror etichetă este indicat simbolul  WOOLMARK	  	1 kg	0.35	53	55
Lână 	L  rece	Articole din lână foarte delicate	  	1 kg	0.28	53	40

ROMÂNĂ

Descrierea programelor

PROGRAME SPECIALE

Poziția selectorului de programe	Program	Descriere program	Opțiuni posibile	Încărcătură max. kg.	Consumuri*		
					Energie kWh	Apă l	Timp min.
P  Clătiri	Pentru clătirea rufelor spălate manual	3 clătiri cu aditiv, dacă este necesar. Stoarcere scurtă la turația maximă	    	5 kg	0.05	52	30
Q  Evacuare apă	Pentru evacuarea apei de la ultima clătire, în programele în care a fost selectată opțiunea 	Evacuarea apei		/	-	-	2
R  Stoarcere	Stoarcere separată pentru bumbac, țesături sintetice, țesături delicate și lână	Stoarcere lungă sau scurtă**		5 kg	-	-	10 6
O Resetare/ Opre	Pentru a anula un program în execuție sau pentru a stinge mașina			/	-	-	-

* Consumurile indicate în această tabelă sunt pur orientative, ele depinzând de cantitatea și tipul rufelor, de temperatura apei de alimentare și de temperatura ambiantă.

** Stoarcere lungă: stoarcere cu selectorul de turație în pozițiile 1200/900- 1000/900. Stoarcere scurtă: stoarcere cu selectorul de turație în pozițiile 700/500.

Întreținerea

Carcasa

Curățați exteriorul mașinii cu apă caldă și un detergent neutru, neabraziv pentru uz casnic. Clătiți cu apă curată și uscați cu o cârpă moale.

Important: nu utilizați alcool metilic, solvenți sau produse similare pentru curățarea carcasei.

Garnitura ușii

Verificați din când în când garnitura ușii și îndepărtați eventualele posibile obiecte care ar putea fi prinse în faldurile garniturii.

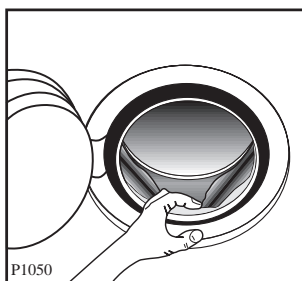

Sertarul de distribuție a detergentului

După un timp, detergentii și balsamurile de rufe lasă depuneri în sertarul de distribuție.

Curățați sertarul din când în când clătindu-l sub robinet. Pentru a scoate sertarul din mașină, apăsați butonul aflat în colțul din stânga spate.

Pentru a facilita curățarea, partea superioară a compartimentelor pentru aditivi poate fi detașată.

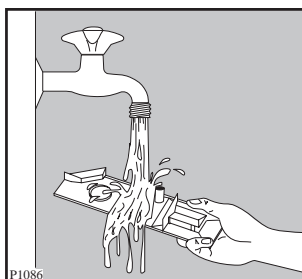
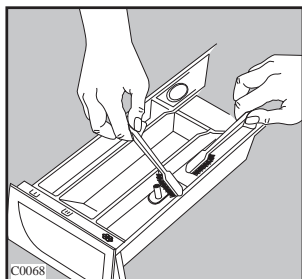
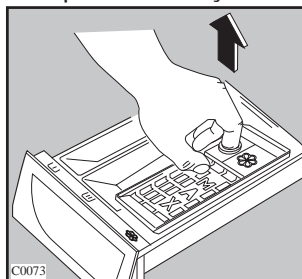
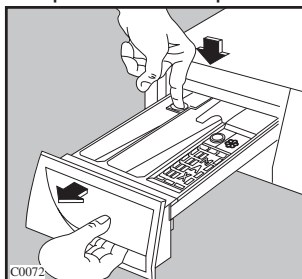

Detergentul se poate acumula și în interiorul nișei sertarului: curățați-o cu o periuță de dinți veche. Montați din nou sertarul după curățare.

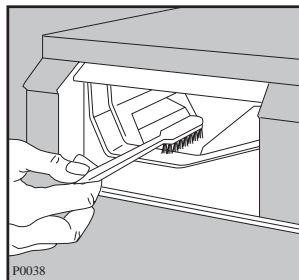

Filtrul de evacuare

Filtrul de evacuare trebuie verificat în mod regulat și în particular dacă

- Mașina nu se golește/nu acționează centrifuga
- Mașina produce un zgomot neobișnuit în timpul evacuării datorită unor obiecte precum ace de siguranță, monezi, etc. blocând filtrul.

Procedați după cum urmează:

- Deconectați aparatul
- Dacă este necesar, așteptați până s-a oprit
- Deschideți ușa filtrului

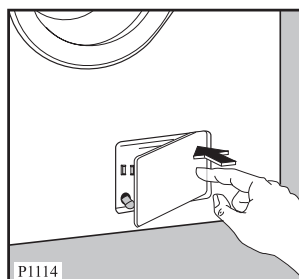

- Plasați un container în apropierea filtrului pentru a colecta resturile
- Scoateți furtunul pentru evacuarea de urgență, plasați-l într-un container și scoateți-i capacul.
- Atunci când încetează să mai curgă apă, deșurubați filtrul și scoateți-l afară. Păstrați întotdeauna în apropiere un vas pentru a colecta apă care se scurge atunci când scoateți filtrul.

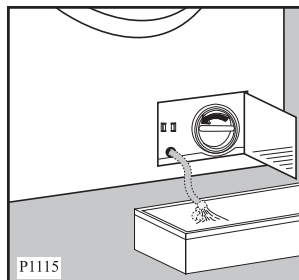

Îndepărtați toate obiectele din cilindrul filtrului, rotindu-l.

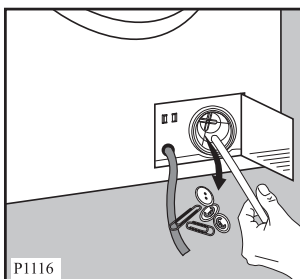

Înfiletați la loc capacul furtunului de evacuare de urgență și plasați-l în locul său.

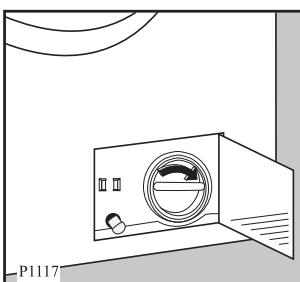

- Înfiletați filtrul complet
- Închideți ușa filtrului.

Filtrul de alimentare cu apă

Dacă observați că mașina se umple într-un timp mai lung, verificați dacă filtrul aflat la furtunul de alimentare cu apă a mașinii nu este înfundat.

Închideți robinetul de apă.

Defiletați furtunul de la robinet și scoateți filtrul.

Curățați-l cu o perie aspră.

Montați din nou filtrul și înfiletați furtunul din nou la robinet.

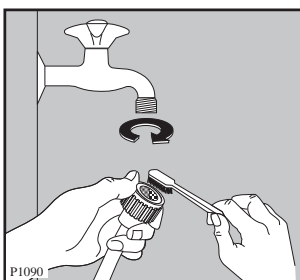

Golirea de urgență

Dacă apa nu este evacuată (pompa de golire este blocată, filtrul sau furtunul de golire sunt înfundate), procedați în modul următor pentru a goli mașina:

- scoateți ștecherul din priză;
- închideți robinetul de apă;
- dacă este necesar, așteptați până când apa se racește;
- așezați un recipient pe podea și așezați capătul furtunului de golire un recipient. Scoateți-i capacul. Datorita forței gravitaționale apa se va scurge în recipient. În momentul în care s-a umplu recipientul puneți la loc capacul furtunului de evacuare. Repetați procedura până în momentul în care nu mai curge apa.
- curățați pompa așa cum este descris mai sus dacă este necesar
- puneți la locul sau tubul pentru evacuarea de urgență după ce l-ați conectat.
- montați filtrul din nou și închideți ușa.

Precauții împotriva frigului

Dacă mașina este instalată într-un loc unde temperatura poate scadea sub 0° C, procedați în modul următor:

- Scoateți ștecherul din priză.
- Închideți robinetul de apă și defiletați furtunul de alimentare cu apă de la robinet.
- Așezați capătul furtunului de golire și cel al furtunului de alimentare într-un recipient aflat pe podea și lăsați apa să se scurgă.
- Opriti mașina de spălat apăsând butonul ①.
- Înfiletați la loc furtunul de alimentare cu apă și așezați furtunul de golire înapoi în locul sau, nu înainte de a-i fi pus capacul.

Procedând în acest mod, orice rest de apă din mașină este îndepărtat, evitând formarea gheții și simultan, stricarea părților afectate.

Când folosiți mașina din nou, asigurați-vă că temperatura mediului depășește 0°C.

Important!

De fiecare dată când se evacuează apa prin intermediul tubului de evacuare de urgență trebuie să adăugați 2 litri de apă în compartimentul principal al sertarului pentru distribuția detergentului și apoi să efectuați un program de evacuare. Acesta va activa supapa ECO (ECO VALVE) evitând ca o parte din detergent să rămână neutilizată până la spălarea următoare.

Ceva nu funcționează?

Probleme pe care le puteți rezolva singuri.

În timpul funcționării mașinii este posibil ca unul dintre următoarele coduri de alarmă să apară pe ecran:

- **E10:** probleme cu alimentarea cu apă;
- **E20:** probleme cu evacuarea apei;
- **E40:** ușa deschisă

În același timp se aude semnalul sonor.

Odată ce a fost eliminată problema, se apasă butonul START/PAUZA  pentru a reporni programul. Dacă, după toate verificările, problema persistă, vă rugăm să contactați centrul de service.

Problema	Cauze posibile
<ul style="list-style-type: none">• Mășina nu pornește	<ul style="list-style-type: none">• Lșa nu a fost închisă corespunzător (E40)• Ștecherul nu este introdus în priză corect sau priza nu primește curent electric• Siguranța principală s-a ars• A fost apăsat butonul START/ÎNTARZIAT.• Nu a fost apăsat butonul START/PAUZĂ
<ul style="list-style-type: none">• Mășina nu se umple cu apă	<ul style="list-style-type: none">• Robinetul de apă este închis (E10)• Furtunul de alimentare poate fi răsucit sau strângut (E10)• Filtrul de pe furtunul de alimentare este înfundat (E10)• Lșa nu a fost închisă corect (E40)
<ul style="list-style-type: none">• Mășina se umple, apoi se golește imediat	<ul style="list-style-type: none">• Capătul furtunului de golire este plasat prea jos Vă rugăm să verificați secțiunea "evacuarea apei" pentru informații detaliate
<ul style="list-style-type: none">• Mășina nu se golește și/sau mașina nu execută centrifugarea	<ul style="list-style-type: none">• Furtunul de golire poate fi strângut sau răsucit (E20)• A fost selectată opțiunea • Filtrul de golire poate fi înfundat (E20)
<ul style="list-style-type: none">• Este apă pe podea	<ul style="list-style-type: none">• A fost folosit prea mult detergent sau un detergent necorespunzător (se creează spuma în exces)• Verificați dacă există scurgeri de la una din garniturile furtunului de alimentare. Nu este întotdeauna ușor de văzut deoarece apa se scurge de-a lungul furtunului; verificați dacă este umed.• Furtunul de golire poate fi deteriorat• Filtrul de evacuare nu a fost montat corect după evacuare• Nu a fost montat capacul furtunului de evacuare de urgență după curățarea filtrului

Problema	Cauze posibile
<ul style="list-style-type: none"> • Rezultate nesatisfăcătoare ale spălării 	<ul style="list-style-type: none"> • Afost folosit prea puțin detergent sau un detergent necorespunzător. • Afost utilizat un detergent necorespunzator • Petele rezistente nu au fost tratate înainte de spălare • Nu a fost selectată temperatura corectă care să corespundă programului de spălare • Au fost plasate prea multe rufe în cuvă
<ul style="list-style-type: none"> • Mășina vibrează sau face prea mult zgomot 	<ul style="list-style-type: none"> • Nu au fost îndepărtate boltz-urile pentru transport și ambalajul din interior • mașinii de spălat nu au fost ajustate corespunzator • Încărcătura de spălare nu este distribuită uniform în cuvă • Poate fi o cantitate foarte mică de rufe în cuvă
<ul style="list-style-type: none"> • Ușa nu se deschide 	<ul style="list-style-type: none"> • Programul este încă în execuție • Blocajul de la ușă nu a fost îndepărtat • Este apă în cuvă • Mășina încălzește apa
<ul style="list-style-type: none"> • Centrifugarea începe cu întârziere sau mașina nu execută centrifugarea 	<ul style="list-style-type: none"> • Dispozitivul electronic de detectare a dezechilibrărilor a întrerupt funcționarea deoarece rufele nu sunt distribuite uniform în mașină. Rufele sunt redistribuite prin rotirea în sens invers a cuvei. Aceasta se poate întâmpla de mai multe ori înainte ca dezechilibrul să dispară și eventual centrifugarea normală poate avea loc la o viteză mai mică, dacă încărcătura de spălare nu este distribuită uniform în cuva. Dacă, după 10 minute, rufele tot nu sunt distribuite uniform, mașina nu va executa centrifugarea. În acest caz, redistribuiți manual încărcătura și reselectați programul de centrifugare.
<ul style="list-style-type: none"> • Apa nu este vizibila in masina 	<ul style="list-style-type: none"> • Mășina, care este un rezultat al tehnologiei moderne, funcționează într-un mod foarte economic, cu consum redus de apă. Cu toate acestea performanțele ei sunt excelente
<ul style="list-style-type: none"> • Mășina face un zgomot neobișnuit 	<ul style="list-style-type: none"> • Mășina este prevăzută cu un motor comutator care îmbunătățește performanța mașinii de spălat.

Dacă nu reușiți să identificați sau să rezolvați problema, contactați centrul nostru de service. Înainte de a telefona, notați-vă modelul, numărul de serie și data cumpărării mașinii dumneavoastră: centrul de service vă cere aceste informații.

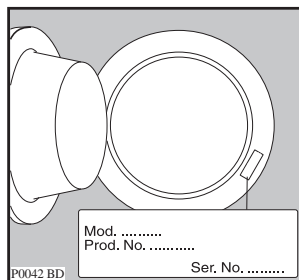

Tartalomjegyzék

Biztonsági szabályok	88	Foltok eltávolítása	97
Selejtezés	89	Mosószeres és adalékanyagok	98
Tanácsok a környezet védelmére	89	A felhasznált mosószer mennyisége	98
Műszaki jellemzők	89	Az anyagok kezelésére vonatkozó nemzetközi jelrendszer	99
Műszaki adatlap	90	A művelet végrehajtásának sorrendje	100-101
Üzembe helyezés	91	Mosásprogramok	102-104
A szállításhoz használt biztonsági tartozékok	91	Karbantartás	105
Elhelyezés és vízszintbeállítás	91	Külső felület	105
Vízellátás	92	Kerek ajtó	105
Vízkivezetés	92	Mosószer tartó	105
Villamos csatlakoztatás	92	Befolyócső szűrő	105
Az önök új háztartási gépe	93	Kivezető szivattyú	105
A gép leírása	93	A víz kiürítése szükség esetén	106
Mosószer tartó fiók	93	Fagy elleni óvintézkedések	106
Használat	94-96	Működési rendellenességek	107-108
Kezelőpanel	94-96		
Mosási tanácsok	97		
Szétválogatás	97		
Hőfok	97		
Teendők a ruhaneműk behelyezése előtt	97		
A ruhaneműk maximális mennyisége	97		
A ruhaneműk súlya	97		

E használati utasítás néhány fejezetét bizonyos jelekkel láttuk el, melyek jelentése a következő:



Figyelemfelhívó háromszöggel, vagy szavakkal (Figyelem!, Figyelmeztetés!) jeleztük a szövegben az olyan különleges utasításokat, amelyek az Ön biztonsága, vagy a készülék megfelelő működése szempontjából fontosak. Kérjük, hogy tartsa ezeket szem előtt.



Ezen jelzést követő információk a készülék használati utasításainak és gyakorlati használatának kiegészítését szolgálják.



A tulipán a készülék takarékos használatához ad tanácsokat és utasításokat, a környezetvédelem jegyében.

A környezetvédelemhez mi újrafelhasznált papír hasznosításával járulunk hozzá.

Biztonsági szabályok

Kérjük, hogy olvassa el figyelmesen ezt a használati útmutatót és külön figyeljen az első oldalakon feltüntetett biztonsági szabályokra. Lehetséges, hogy a jövőben is szüksége lesz rá, ezért azt javasoljuk, hogy gondosan őrizze meg a használati útmutatót és ha eladja a készüléket, akkor adja át ezt is az új tulajdonosnak.

Ezek a szabályok az önök és mások érdekeit szolgálják. Kérjük tehát, hogy mielőtt a gépet beszerelné és működésbe helyezné, figyelmesen olvassa el a biztonsági szabályokat.

Beszerezés

- Kicsomagoláskor ellenőrizze, hogy nem sérült-e meg a gép. Kétség esetén ne helyezze működésbe, hanem forduljon a megfelelő szervízhez.
- Használat előtt távolítsa el a gép belsejében található csomagolóanyagot. Ha nem távolítja el a szállításra használt, a gép védelmére szolgáló tartozékokat, vagy ha hiányosan távolítja el, gépében és/vagy a berendezési tárgyokban kár keletkezhet. Olvassa el a használati utasítás ide vonatkozó fejezetét.
- Amennyiben a mosógép működésbe helyezéséhez szükségessé válna a lakás villamos hálózatának módosítása, ezt csakis szakember végezheti el.
- Bármilyen, a gép vízhálózatra csatlakoztatásához szükséges munkát csak szakképzett vízvezeték-szerelő végezhet el.
- Agép üzembe helyezése után ellenőrizze, hogy az ne álljon a tápvezetéken.
- Ha a gépet padlószőnyegre helyezi, győződjön meg róla, hogy a lábak és a padló között a levegő szabadon áramlik.

Használat

- Ezt a gépet háztartási célú használatra tervezték. Ne használja azt más célra, mint amire való.
- Csak gépi mosásra alkalmas termékeket mosson. Kövesse az egyes ruhaneműn feltüntetett mosási útmutatót.
- Ne töltse túlságosan tele a gépet. Kövesse a használati utasítás előírásait.
- Aruhaneműkben hagyott pénzermék, biztosítótűk, kítűzők, csavarok stb. komoly károkat okozhatnak gépében.
- Ne helyezzen gépébe előzőleg benzint, alkoholt, trielint tartalmazó szerrel tisztított ruhaneműt. Amennyiben mosás előtt ilyen tartalmú tisztítószerrel használt, várja meg, míg az teljes mértékben elpárolog és csak azután helyezze a gépbe ruháját.
- Kisméretű ruhadarabjait - mint például zokni, harisnya, öv - tegye be szövetzacskóba vagy párnahuzatba. Ez azért szükséges, nehogy azok a dob és az üst közé kerülhessenek.
- Csak a gyártó által javasolt mennyiségű öblítőszerrel használja. A szer túlzott használata kárt okozhat ruhaneműjében.

- Használaton kívül a gép kerek ajtaját hagyja félig nyitva. Ezzel megnöveli az ajtó gumigyűrűjének élettartamát és megelőzi a dohos szag keletkezését.
- Mielőtt kinyitná a kerek ajtót, győződjék meg róla, hogy a víz teljesen kifolyt. Ellenkező esetben eressze le a vizet a használati utasításban leírt módon.
- Használat után mindig húzza ki a dugót a konnektorból és zárja el a vízcsapot.

Általános tudnivalók

- Meghibásodás esetén ne próbálkozzék a javítással. A nem szakember által végzett javítások kárt okozhatnak.
- Amennyiben javítás válna szükségessé, forduljon szakszervízhez és kérjen eredeti alkatrészeket.
- Adugót sohasem a veztékénél hanem magánál a dugónál fogva húzza ki az aljzatból.
- Amagas hőmérsékleten történő mosás során az ajtó üvege felmelegszik. Ne nyúljon hozzá!

Biztonság a gyermekek számára

- Agyermekek gyakran nem ismerik fel a villamos készülékek által okozható veszélyeket. A gép működése alatt a gyermekekre megfelelően ügyelni kell és nem szabad nekik megengedni, hogy a készülékkel játszanak.
- Acsomagolóanyag egyes részei (pl. fólia, polisztirol) veszélyesek lehetnek gyermekek számára. Fulladásveszély áll fenn! Tartsa azokat távol gyermekektől.
- Amosószeret zárja el gyermekek elől és tartsa biztonságos helyen.
- Ügyeljen arra, hogy a háziállatok vagy a gyermekek ne kerüljenek a mosógép dobjába.
- Akészülék selejtezése esetén, húzza ki a dugót az aljzatból, vágja el a tápvezetéket és semmisítse meg a dugót a maradék vezetékekkel együtt. Tegye használhatatlanná a kerek ajtó zárját: ily módon ha gyerekek játszanak vele nem tudják magukat a készülékbe zárni.

Selejtezés

Csomagolóanyagok

A  jelzéssel ellátott anyagok újrafelhasználhatóak.

>PE<=polietilén

>PS<=polisztirol

>PP<=polipropilén

Annak érdekében, hogy újrafelhasználásra kerüljenek a megfelelő helyre (vagy tartályokba) kell őket elhelyezni.

A készülék kiselejtezése

A régi mosógép helyes leselejtezéséhez kérjük, hogy használja az arra feljogosított begyűjtő helyeket. Segítsen városát tisztán tartani!

A terméken vagy a csomagoláson található  szimbólum azt jelzi, hogy a termék nem kezelhető háztartási hulladékként.

Ehelyett a terméket el kell szállítani az elektromos és elektronikai készülékek újrahasznosítására szakosodott megfelelő begyűjtő helyre.

Azzal, hogy gondoskodik ezen termék helyes hulladékba helyezéséről, segít megelőzni azokat, a környezetre és az emberi egészségre gyakorolt potenciális kedvezőtlen következményeket, amelyeket ellenkező esetben a termék nem megfelelő hulladékkezelése okozhatna.

Ha részletesebb tájékoztatásra van szükséges a termék újrahasznosítására vonatkozóan, kérjük, lépjen kapcsolatba a helyi önkormányzattal, a háztartási hulladékok kezelését végző szolgálattal vagy azzal a bolttal, ahol a terméket vásárolta.

Tanácsok a környezet védelmére

A víz és energiamegtakarítás, valamint a környezet védelme érdekében kérjük, hogy tartsa be a következő tanácsokat:

- Az átlagosan szennyezett ruhákat előmosás nélkül is lehet mosni; ily módon mosószert, vizet és időt takaríthat meg (nem beszélve arról, hogy ezáltal védi a környezetet is!).
- Agépet ne kis, hanem maximális mennyiségű ruha mosására használja. Kerülje a dob túlzott teletöltését is.

- Megfelelő előkezeléssel a foltok és a kisebb szennyezett zónák eltávolíthatóak; ezután a mosást alacsonyabb hőmérsékleten is el lehet végezni.
- Avíz keménységi fokának, a ruhanemű mennyiségének illetve annak szennyezettségének megfelelően válassza meg a mosószer mennyiségét.

Műszaki jellemzők

MÉRET	Magasság Szélesség Mélység	85 cm 60 cm 59 cm
FESZÜLTSG/FREKVENCIA MAXIMÁLIS TELJESÍTMÉNYFELVÉTEL AZ OLVADÓBIZTOSÍTÉK MINIMÁLIS ÁRAMERŐSSÉGE		220-230V/50 Hz 2200 W 10 A
VÍZNYOMÁS	Min. Max.	0,05 MPa 0,8 MPa
NÉVLEGES ADAG MENNYISÉG	pamut Műszál Kényes anyag Gyapjú	5 kg 2 kg 2 kg 1 kg
CENTRIFUGA SEBESSÉGE		850 fordulat/perc (ZWF 826) 1000 fordulat/perc (ZWF 1026) 1200 fordulat/perc (ZWF 1226)



Ez a mosógép megfelel az EGK előírásainak:

Az alacsony feszültségről szóló 1973.II.19-én kelt 73/23/EGK sz., valamint az 1989.V.3-án kelt, az elektromágneses kompatibilitásról szóló 89/336/EGK sz.előírása szerint készült.

Műszaki adatlap

a háztartási mosógépek energiafelhasználásának ismervéről való tájékoztatásról szóló 77/1999. (XII. 22.) GM rendelet alapján

Gyártó védjegye	ZANUSSI
A mosógép azonosító jele	ZWF826-ZWF1026-ZWF1226
Forgalmazó neve, címe	Electrolux Lehel Kft 1142 Budapest, Erzsébet kir.né útja 87.
Energiahatékonysági osztály (skála A-tól G-ig, ahol A- hatékonyabb: G - kevésbé hatékony)	A
Energiafogyasztás ciklusonként kWh-ban, normál 60°C- os pamut program használata esetén (A tényleges energiafogyasztás függ a készülék használatától)	0,85
Mosási teljesítmény osztály (skála A-tól G-ig, ahol A - nagyobb: G - kisebb teljesítmény)	A
Centrifugálási hatékonysági osztály (skála A-tól G-ig, ahol A - jobb: G - rosszabb) Ha a mosás után külön szárítógépet használunk és G - osztályú centrifugás mosógép helyett A - osztályú centrifugás mosógépet választunk, a szárítógép üzemköltése a felére csökken. A ruhák szárítógépben történő szárítása rendszerint több energiát fogyaszt, mint a kimosásuk.	ZWF826 ZWF1026 ZWF1226 D C B
Centrifugálási hatékonysági osztály normál 60°C pamut programra (centrifugálás utáni víz maradék a ruha száraz súlyának %-ában)	ZWF826 ZWF1026 ZWF1226 64% 60% 53%
Legnagyobb centrifugálási fordulatszám normál 60°C pamut programra	ZWF826 ZWF1026 ZWF1226 850 1000 1200
A mosógép kapacitása normál 60°C pamut programra (kg)	5
Ciklusonkénti vízfogyasztás normál 60°C pamutszövet ciklus használatával (liter)	49
Programidő normál 60°C pamut programra (perc)	135
Zajtelsítmény mosási és centrifugálási ciklusok alatt normál 60°C pamut programra (dB/A)	ZWF 826 62 dB(A) 72 dB(A) ZWF 1026 60 dB(A) 73 dB(A) ZWF 1226 60 dB(A) 75 dB(A)
Átlagos évi energia- és vízfogyasztás 200 normál 60°C pamut programra (kWh - liter) (négyzetméteres háztartásra becsült évi fogyasztás)	170 kWh 9800 l

Üzembe helyezés

A szállításhoz használt biztonsági tartozékok

! Mielőtt üzembe helyezné a gépet, győződjék meg róla, hogy valamennyi, a szállításhoz felhasznált biztonsági tartozék el lett távolítva!

1. Miután eltávolította a csomagolást, óvatosan fektesse a gépet a hátára, hogy eltávolíthassa a polisztirol alapot az aljáról.
2. Távolítsa el az elektromos csatlakoztatás kábeljét és a vízelvezető csövet a készülék hátulján levő tartókról.

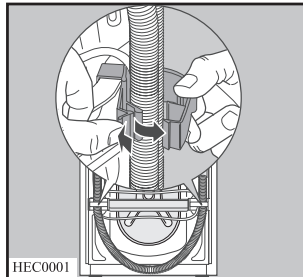
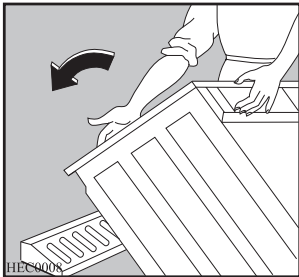

3. Egy megfelelő csavarkulccsal csavarozza ki és távolítsa el az A jelzetű hátsó középső závárt. Csúsztassa ki az otlevő műanyag térköz-kitömőt.
4. Csavarozza ki és távolítsa el a két nagy B jelzetű hátsó závárt és a hat kisebb C jelzetű závárt.

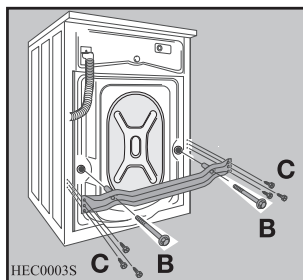
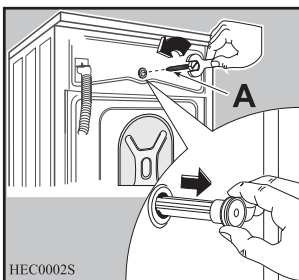

5. Távolítsa el a D jelzetű tartót és szorítsa meg a hat kisebb C jelzetű závárt.

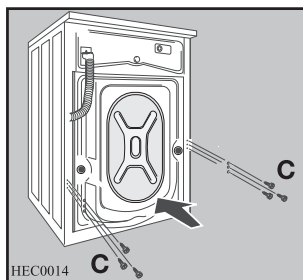
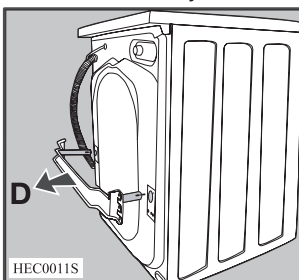

6. Nyissa ki a kerek ablakot, vegye ki a dobból a csőbetoldást, és távolítsa el az ajtó-zár ragasztószalaggal illesztett polisztirol tömböt.
7. Zárja le a kisebb felső lyukat és a két nagyot a megfelelő műanyag dugókkal, amelyeket a

használati utasítást tartalmazó zacskóban talál.

8. Csatlakoztassa a csőbetoldást, a "Víz-csatlakoztatás" bekezdésben foglaltak szerint.

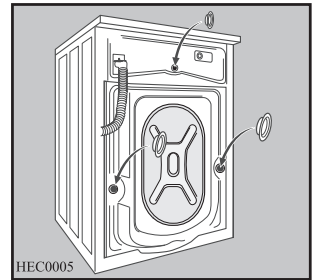
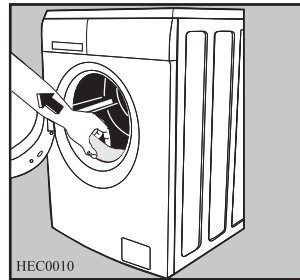

Elhelyezés és vízszintbeállítás

A gépet egy kemény és tökéletesen vízszintes felületen kell elhelyezni.

Győződjön meg arról, hogy a gép körül a levegő áramlását ne akadályozzák szőnyegek, padlószőnyegek stb.

A gépnek nem szabad a konyha falához, vagy bútoraihoz érni.

Vízszintezze be gondosan a gépet a szabályozható lábak be- vagy kicsavarásával. Ne helyezzen a gép alá kartont, fát vagy hasonló anyagokat a padlózat esetleges szinteltérésének kiegyenlítésére.

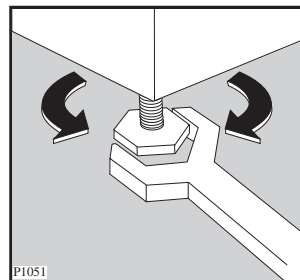

Vízellátás

Egy csőbetoldást talál a készülék dobjában.

Ne használja előző mosógépe csővét a víz-ellátáshoz való csatlakoztatáshoz

1. Nyissa ki a kerek ablakot, és vegye ki a csőbetoldást.
2. Csatlakoztassa a csövet a géphez sarok-csatlakozóval.

Fontos!

Ne lefelé helyezze el a csőbetoldást. Irányítsa a csövet balra vagy jobbra, a vízcsap helyzetétől függően.

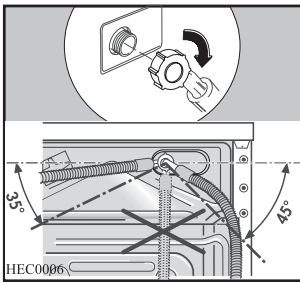

- Állítsa be megfelelően a csövet a szorítógyűrű anyacsavarának kiengedésével. Miután elhelyezte a csöbetoldást, szorítsa meg újra a szorítógyűrű anyacsavarát, hogy elkerülje a vízkifolyást.
- Csatlakoztassa a csövet 3/4" hüvelykes csavarmentű csaphoz. Csak a készülékhez tartozó csövet használja.

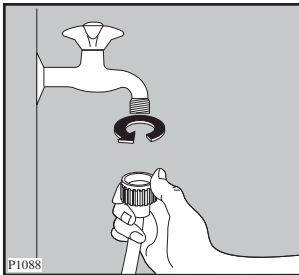

Fontos!

Ha új vagy hosszabb ideig nem használt csővezetékre kell csatlakoznia, ajánlatos egy bizonyos mennyiségű vizet áttereszteni rajta, mielőtt a befolyócsövet rákötné. Ily módon a csőekben lévő esetleges homokos vagy rozsdás lerakódások eltávolíthatók.

Vízkezelés

A kifolyócsövet három különböző módon lehet elhelyezni:

A mosdókagyló szélére helyezve a géphez mellékelt műanyag könyökcső segítségével. Ez esetben fontos, hogy a cső meghajlított része a vízkiürítés közben ne csúszhasson le a peremről. Ennek érdekében a csaphoz vagy a falhoz rögzítheti azt (például egy darab spárgával).

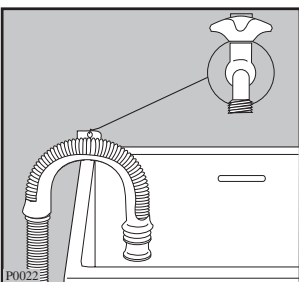

A mosdókagyló kivezetésének egyik leágazásához csatlakoztatva. Ennek a leágazásnak a szagelzáró fölött kell elhelyezkednie oly módon, hogy a cső könyök része legalább 60 cm-re legyen a talajtól.

Egy vízfolyó hálózatra, melynek legalább 60 és legfeljebb 90 cm magasan kell elhelyezkednie.

A kifolyócső végének mindig **levegőznie** kell, azaz a lefolyócső belső átmérőjének meg kell haladnia a kifolyócső külső átmérőjét.

A kifolyócsövön nem lehetnek elfojtások.

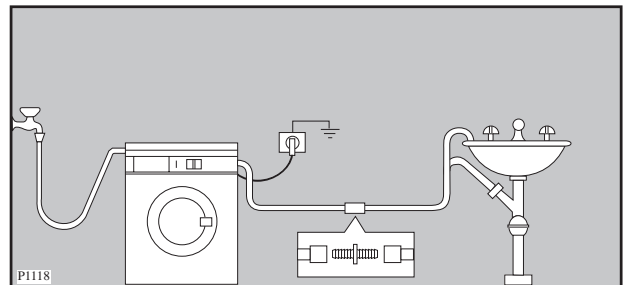

Fontos!

A gép helyes működéséhez a kivezető csövet a hátlap felső részén e célból elhelyezett tartóelemre kell akasztani.

Villamos csatlakoztatás

A gépet 220-230 V egyfázisú, 50 Hz-en való működésre gyártották.

Ellenőrizze, hogy lakóhelyének hálózata alkalmas-e a szükséges maximális terhelés (2,2 kW) elviselésére, figyelembe véve a többi használatban levő készüléket is.

A gépet földelt aljzathoz csatlakoztassa!



A gyártó semminemű felelősséget nem vállal a fenti biztonsági szabályok be nem tartásából adódó károk illetve sérülések esetén.

A tápvezeték cseréjéhez forduljon a lakóhelyéhez legközelebb található Szervízhez.

Fontos: A gép beszerelése után a tápvezetéknek könnyen hozzáférhetőnek kell lenni.

Az önök új háztartási gépe

Ez az új háztartási gép a víz-, az energia- és a mosószer gazdaságos felhasználása révén a modern ruhanemű mosás minden követelményének megfelel.



- **A mosóvíz automatikus lehűtése** 95°C- ról 60°C-ra - a leeresztést megelőzően -megakadályozza, hogy a víz magas hőfoka következtében a műanyag vízlevezető cső eldeformálódjon. Egyidejűleg csökken a szövetek hő sokja is, mely által kevesebb gyűrődés képződik a ruhaneműn.
- **A különleges gyapjú program** az új kímélő mosási módszerével rendkívül gondosan kezeli gyapjú ruhaneműit.
- **A kiegyensúlyozatlanság ellen védő szerkezet** biztosítja, hogy a mosógép centrifugáláskor is stabil maradjon.
- A **“gömb” szelep egység** lehetővé teszi, hogy a gép a mosószert teljes mértékben felhasználja, továbbá csökkenti a vízfelhasználást, és következésképpen kevesebb elektromos energiát is fogyaszt.

A gép leírása

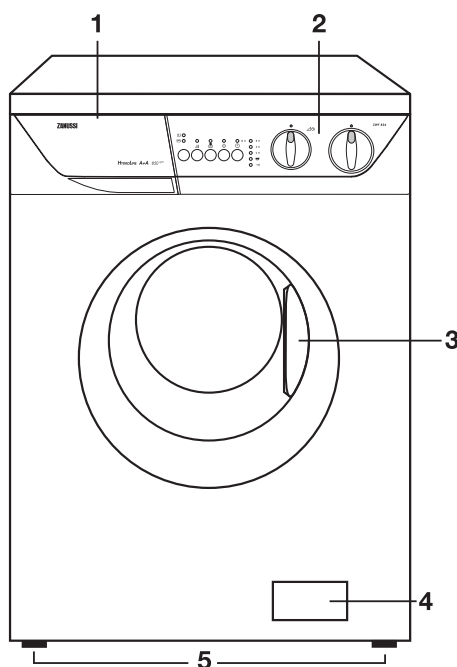
- 1 Mosószertartó
- 2 Kezelőpanel
- 3 Ajtófogantyú
- 4 Kivezető szivattyú
- 5 Szabályozható lábak



Mosószertartó fiók

-  Előmosás
-  Mosás
-  Lágyítószer

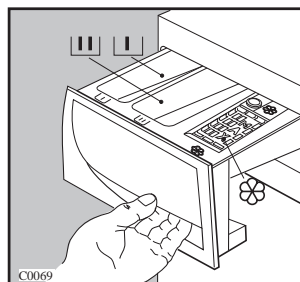

Használat

Kezelőpanel

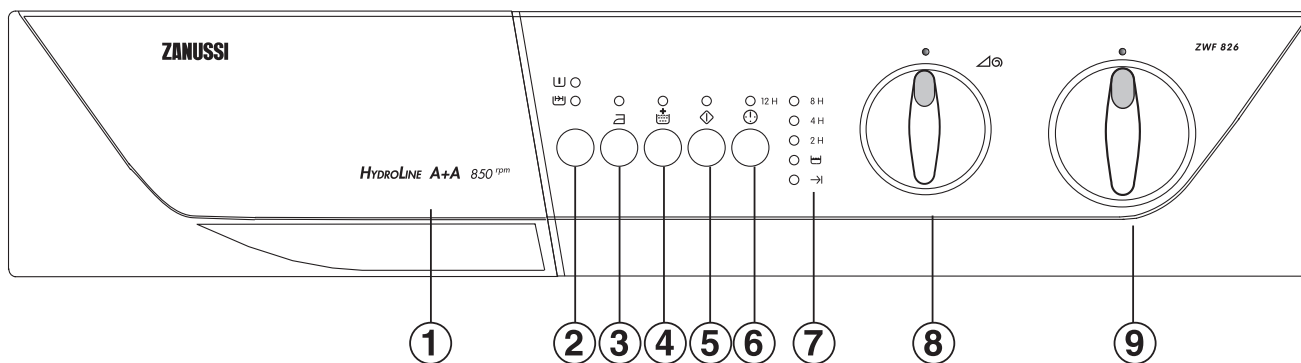

1. Mosószertartó

Programkapcsolók

A programtól függően különböző opciós gombok együttes használata is lehetséges.

A gombokat a kívánt program kiválasztása után kell beállítani, és mielőtt az INDÍTÁS/SZÜNET (START/PAUSE) gombot benyomná.

Amikor ezeket a gombokat benyomja, a megfelelő jelzőlámpák kigyulladnak. Amikor újra benyomja őket, a lámpák elalszanak.

Ha nem megfelelő opciót választott, a jelzőlámpa kb. 2 másodpercig villog.

2. "Opciók" gomb

Ezt a gombot a következő opciók kiválasztásához nyomja be:

• Előmosás

Válassza ezt az opciót, ha azt szeretné, hogy szennese 30°C-os előmosáson menjen keresztül a főmosás előtt **(nem alkalmazható pamut és a kézi mosási programnál).**

Az előmosás egy rövid centrifugával végződik a pamut és a műszálás program esetén, míg a kényes anyagok mosási programjában csak vízelvezetés szerepel.

• Gyors mosás

Ez a gomb lehetővé teszi a GYORS MOSÁS funkció kiválasztását abban az esetben, ha a szennyes nem túl piszkos **(nem alkalmazható gyapjú és kézi mosási programnál ill. az 60E programmal együtt).**

A mosási idő az anyag típusától és a kiválasztott hőmérséklettől függően csökken.

Maximális adag mennyiség pamut esetén: 3 kg.

3. "KÖNNYŰ VASALÁS" gomb

Ezt a gombot kiválasztva a gép a szennyeset finoman mossa és centrifugálja, hogy elkerülje a gyűrődést. Ily módon a vasalás könnyebb lesz.

Ezentúl a gép 6 öblítést végez 3 helyett pamut ruhanemű esetén, és 4 öblítést 3 helyett műszálás anyagok esetén.

Ezt a funkciót pamut és műszálás anyagoknál lehet használni.

4. PÓTÖBLÍTÉS gomb (EXTRA RINSE)

Ez az opció minden programnál alkalmazható gyapjú (és kézi mosási programok) kivételével.

A mosógép a beállított programon túl további 2 öblítést fog végezni.

Ez az opció a mosószerekre érzékeny egyéneknél és olyan helyeken ajánlott, ahol a víz nagyon lágy.

5. INDÍTÁS/SZÜNET gomb (START/PAUSE)

Miután kiválasztotta a kívánt programot, nyomja be a gombot a gép elindításához; a megfelelő jelzőlámpa abbahagyja a villogást és égve marad.

A folyamatban lévő program megszakításához nyomja be az INDÍTÁS/SZÜNET (START/PAUSE) gombot. A vonatkozó jelzőlámpa elkezd villogni.

A program azon pontról történő tovább folytatásához, ahol megszakították, nyomja be újra az INDÍTÁS/SZÜNET (START/PAUSE) gombot.

6. 🕒 KÉSLELTETETT INDÍTÁS gomb (DELAY START)

Ez a gomb lehetővé teszi a mosási program indításának **12 órával, 8 órával, 4 órával** illetve **2 órával** történő késleltetését.

A beállított késleltetés a vonatkozó jelzőlámpa kigyulladásakor jelenik meg.

Ezt az opciót azután kell kiválasztani, miután beállította a programot, és mielőtt benyomná az INDÍTÁS/SZÜNET (START/PAUSE) gombot.

Bármely pillanatban törölheti a késleltési időt, mielőtt benyomná az INDÍTÁS/SZÜNET (START/PAUSE) gombot.

Ha már benyomta az INDÍTÁS/ SZÜNET (START/PAUSE) gombot, és **törölni** kívánja a késleltetési időt, a következőképpen járjon el:

- állítsa a mosógépet SZÜNET (PAUSE) helyzetbe az INDÍTÁS/SZÜNET (START/PAUSE) gomb benyomásával;
- nyomja be a KÉSLELTETÉS (DELAY) gombot **egyszer**. A kiválasztott késleltetésre vonatkozó lámpa kialszik.
- nyomja be újra az INDÍTÁS/SZÜNET (START/PAUSE) gombot a program beindításához.

Fontos!

- A kiválasztott késleltetést csak a mosási program beállítása után változtathatja meg újra.
- A késleltetési idő alatt a gép ajtaja zárva marad. Ha muszáj kinyitni az ajtót, a mosógépet először SZÜNET (PAUSE) helyzetbe kell állítani az INDÍTÁS/SZÜNET (START/PAUSE) gomb benyomásával. Kb. 2 perc múlva ki lehet nyitni az ajtót. Miután bezárta az ajtót, nyomja be újra az INDÍTÁS/SZÜNET (START/PAUSE) gombot.

A 🕒 KÉSLELTETETT INDÍTÁS (DELAY START) opció nem választható a 🚰 (VÍZELVEZETÉS "DRAIN") vagy 🌀 (CENTRIFUGÁLÁS "SPIN") programokhoz.

7. Program folyamat kijelző

Amikor a 🕒 KÉSLELTETETT INDÍTÁS (DELAY START) opciót állítja be, a beállított késleltetésnek megfelelő jelzőlámpa kigyullad.

A mosási program elindulása után a fennmarado idő a vonatkozó jelzőlámpán fog feltűnni.

A program elején csak a 🚰 lámpa marad égve.

A →| jelzőlámpa a beállított program végének jelzéséhez gyullad ki.

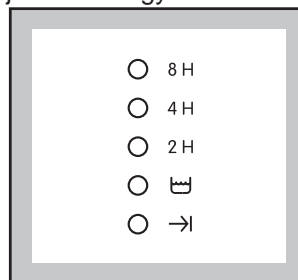

A →| **VÉGE (END)** jelzőlámpa működési problémák esetén villog:

- 4 villogás: az ajtó nyitva
- 2 villogás: vízkivezetési probléma
- 1 villogás: vízellátási probléma

További információ a "Működési rendellenességek" fejezetben található a használati utasítás végén.

8. Centrifugálási sebesség beállító kapcsoló

Ez a kapcsoló lehetővé teszi az utolsó és a közbenső centrifugálási sebesség csökkentését vagy a 🌀 **CENTRIFUGÁLÁS KIZÁRÁS (NO SPIN)** illetve a 🚰 **VÍZ A DOBBAN (ANTI-CREASE)** opció beállítását.

ZWF 826

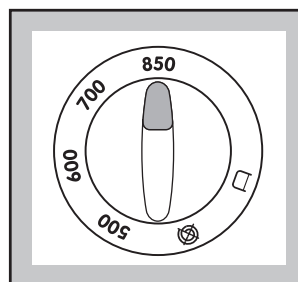

ZWF 1026

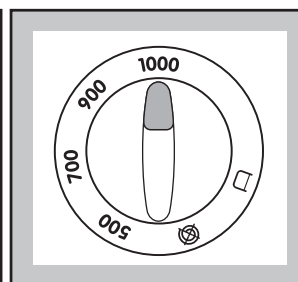

ZWF 1226

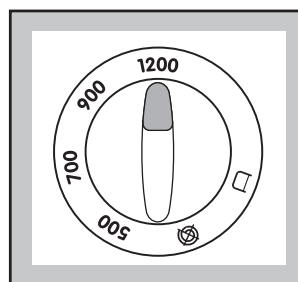

ZWF1026, ZWF1226

A kapcsolón lévő sebességek pamut programokra vonatkoznak.

Az 1000, 1200 fordulatszám/perc állás 900 fordulatszám/percnek felel meg műszálás, gyapjú ill. kézi mosású és 700 fordulatszám/percnek kényes ruhanemű programoknál.

ZWF826

Az 850 fordulatszám/perc állás 800 fordulatszám/percnek felel meg műszálás, gyapjú ill. kézi mosású és 700 fordulatszám/percnek gyapjú és kényes ruhanemű programoknál.

ZWF826, ZWF1026, ZWF1226

Az 500 fordultaszám/perc állás 500 fordultaszám/percnek felel meg pamut, műszálás, gyapjú, kézi mosású ruhanemu programoknál, és 450 fordultaszám/percnek kényes ruhanemű programnál.





•  **CENTRIFUGÁLÁS KIZÁRÁS (NO SPIN):**
ezen opció beállításánál valamennyi centrifugálási fázist kizár. Kifejezetten kényes ruhaneműk esetén használandó.

A gép 3 öblítéssel többet végez pamut programok esetén és 1 öblítéssel többet műszálás programok esetén.

•  **VÍZ A DOBBAN (ANTI-CREASE)**
(gyűrődésgátló): ezen opció beállításával az utolsó öblítő víz nem kerül kivezetésre.
Amikor a mosási program befejeződik a → **VÉGE (END)** jelzőlámpa kigyullad. Az ajtó kinyitása előtt a vizet ki kell vezetni.

A víz kivezetéséhez a következő három lépést kell követni:

A) Csavarja a programkapcsolót az “O” állásra.

B) Állítsa be a  vagy  programot.
A centrifuga gyorsaságára vonatkozó kapcsolót használva választhatja ki a kívánt centrifugát. Ha a kapcsoló a  vagy a  helyzetben marad, a gép a centrifugálást 400 fordultaszám/perccel végzi.

C) Nyomja be az  **INDÍTÁS/SZÜNET (START/PAUSE)** gombot.

9. Programkapcsoló

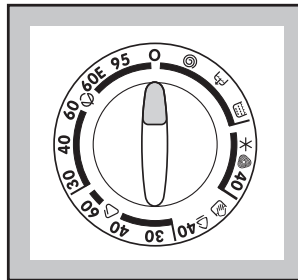

A gombot az óra járásának megfelelő és azzal ellentétes irányba is el lehet fordítani.

Az **O** helyzet a Programot utánállít/Gépet kikapcsol utasításnak felel meg.

A kapcsolót minden egyes program végén “O” állásra kell fordítani a mosógép kikapcsolásához.

FIGYELEM!

Ha a programkapcsolót a mosógép működése alatt egy másik állásra (programra) fordítja, a program folyamat kijelző lámpa elkezd villogni. A mosógép nem az újonnan beállított programot fogja végrehajtani.

i Mosási tanácsok

Szétválogatás

Kövesse az egyes ruhaneműn található mosási útmutatást és a gyártó cég mosási útmutatásait.

A következők szerint különítse el a ruhaneműket: fehér-, színes-, műszálas-, kényes- és gyapjú ruhák.

Hőfok

95° az átlagosan szennyezett fehér lenvászon és pamut ruhák mosásához (pl.: konyharuha, törülköző, asztalterítő, lepedő stb.).

60° a nem színeresztő, közepesen szennyezett színes lenvászon-, pamut- és műszálas (pl.ing, pizsama, hálóing stb.), illetve csak kissé szennyezett fehér pamutruhák mosására (pl. fehérenemű).

✱ (hideg) 30°-40° kényes fehér ruhadarabok (pl.: függöny), műszállal kevert fehér ruhaneműk, illetve a "mosható, tiszta élő gyapjú" címkével ellátott gyapjú holmik mosására.

Teendők a ruhaneműk behelyezése előtt

Ne mossa együtt a fehér és a színes ruhákat; a fehér ruhák a mosás során elveszíthetik fehérségüket.

A színes új ruhák az első mosásnál összemehetnek; célszerű az első alkalommal elkülönítve mosni őket.

Ellenőrizze, hogy a ruhaneműkben ne maradjanak fémtárgyak (kapcsok, biztosítótűk stb).

Gombolja be a párnahuzatokat, húzza össze a cipzárat, kapcsolja be a kapcsokat. Az öveket és a hosszú szalagokat kötözze össze.

Mosás előtt távolítsa el a makacs foltokat. A különösen piszkos helyeket esetleg valamilyen speciális mosószerrel dörzsölje át.

A függönyöket különös óvatossággal kezelje. Vegye le róluk a kapcsokat, vagy zsákban, hálóban mossa.

A ruhaneműk maximális mennyisége

A ruhaneműk mennyiségére vonatkozó útmutatás a program-táblázatban található.

Általános szabályok:

Pamut, lenvászon: töltsen tele a dobot, de ne tömjön meg túlzottan.

Műszál: csak a dob feléig töltsen meg.

Kényes ruhaneműk és gyapjú: a dob egyharmadáig.

A megadott maximális mennyiséggel optimális víz- és energiafelhasználás érhető el.

Erősen szennyezett ruhanemű esetében csökkentse le a megadott mennyiséget.

A ruhaneműk súlya

Az alább felsorolt súlyok csak tájékoztató jellegűek:

füldőköpeny	1200 g
terítők	100 g
paplanhuzat	700 g
lepedő	500 g
párnahuzat	200 g
terítő	250 g
frottír törülköző	200 g
konyharuha	100 g
hálóing	200 g
női alsónemű	100 g
férfi munkaköpeny	600 g
férfi ing	200 g
férfipizsama	500 g
alsóing	100 g
alsónadrág	100 g

Foltok eltávolítása

Előfordulhat, hogy egyes foltokat nem lehet csak vízzel és mosószerrel eltávolítani. Célszerű a mosás előtt eltávolítani azokat.

Vér: a még friss foltot hideg vízzel mossa. Ha a folt már megszáradt, áztassa be a ruhát éjszakára speciális mosószerrel tartalmazó vízbe, majd szappannal dörzsölje át.

Olajfesték: nedvesítse meg a foltot mosóbenzinnel, majd puha ruhára helyezve itassa fel; ismételve meg többször a műveletet.

Megszáradt zsírfolt: nedvesítse meg terpentinnel a foltot, majd puha felületre helyezve ujjhegyével, egy pamutanyag segítségével itassa fel.

Rozsda: melegen oldott oxálsóval vagy valamilyen hideg rozsdatisztítóval. Bánjon óvatosan a régebbi keletű rozsdafoltokkal, mert azok már megtámadták a cellulózszerkezetet, így az anyag könnyen kilyukadhat.

Penészfolt: fehérítőszerrel tisztítsa, melyet alapos öblítés kövessen. Ily módon csak a fehér- illetve a klórra nem érzékeny színes ruhaneműk tisztíthatók.

Fű: kissé szappanozza be az anyagot, majd hígított hipoklorittal kezelje (csak a klórral szemben ellenálló fehér ruhanemű esetében).

Golyóstoll és ragasztó: acetonnal nedvesítse meg a foltot (*), majd miután puha ruhára fektette, itassa fel.

Rúzs: a fentiek szerint nedvesítse meg acetonnal, majd alkohollal kezelje a foltot. A fehér anyagokról hipoklorittal távolítsa el a megmaradt nyomokat.

Vörösbor: hagyja mosószeres vízben ázni, majd öblítse le és ecet- vagy citromsavval kezelje a foltot. Az esetlegesen megmaradt nyomokat hipoklorittal tüntesse el.

Tinta: a tinta összetételétől függően nedvesítse be előbb acetonnal (*), majd ecetsavval; a fehér ruhaneműn esetlegesen visszamaradó nyomokat hipoklorittal tisztítsa meg, majd jól öblítse át.

Kátrány: előbb folttisztítóval, alkohollal vagy benzinnel kezelje, majd a végén tisztítópasztával dörzsölje át.

(*) műselymet ne tisztítson acetonnal!

Mosószeresek és adalékanyagok

A mosás minősége a mosószer kiválasztásától és helyes adagolásától függ. A helyes adagolás a pazarlás elkerülését és a környezet védelmét jelenti. Annak ellenére, hogy a mosószeresek biodegradábilisak, olyan elemeket is tartalmaznak, melyek károsítják a természet kényes ökológiai egyensúlyát.

A mosószer kiválasztása függ az anyag fajtájától (kényes, gyapjú, pamut stb.), színétől, a mosás hőfokától és a szennyezettség mértékétől.

Ehhez a mosógéphez valamennyi forgalomban lévő mosószer felhasználható:

- mosópor - valamennyi anyagtípushoz,
- mosópor finomtextil (max. 60°C) és gyapjú mosásához,
- folyékony mosószeresek, valamennyi anyagfajta, elsősorban az alacsony hőfokú programok (max. 60°C) esetében, illetve a csak gyapjú mosására szolgáló speciális mosószeresek.

A mosószeres és az esetlegesen alkalmazott adalékanyagot a mosásprogram kezdete előtt kell a megfelelő táliba önteni.

Ha koncentrált mosóport vagy folyékony mosószeres használ, **előmosás nélküli** programot kell választania.

A folyékony mosószeres közvetlenül a program megkezdése előtt kell a  jelzésű mosószeres rekeszbe önteni.

A ruhák esetleges lágyítására illetve keményítésére szolgáló folyékony adalékanyagokat a mosás megkezdése előtt a  jelzésű táliba kell önteni.

Az adalékanyagok mennyiségének megválasztásához kövesse a gyártó útmutatásait.

A felhasznált mosószer mennyisége

A mosószer fajtája és mennyisége a szövet típusától, a mosandó ruha mennyiségétől, a szennyezettség fokától és a felhasznált víz keménységétől függ.

A víz típusát ún. keménységi szint szerint osztályozzák. Erre vonatkozó információt az adott vízműtől vagy az illetékes önkormányzattól lehet kérni.











Kövesse a gyártó cég útmutatásait a mosószer mennyiségének megválasztásánál.

A megadottnál kevesebb mosószeres használjon, amikor:





- kevés ruhaneműt mos,
- a ruhanemű csak kissé szennyezett,
- a mosás során nagy hab képződik.

i Az anyagok kezelésére vonatkozó nemzetközi jelrendszer

A ruhaneműn található jelekkel ellátott címkék hasznos segítséget nyújtanak az adott anyag kezelésére vonatkozóan.

ERŐS HATÁS 	 Mosás 95°C-on	 Mosás 60°C-on	 Mosás 40°C-on	 Mosás 30°C-on	 Finom kézi mosás	 Nem mosható
FINOM HATÁS 		 60	 40	 30		

		
FEHÉRÍTÉS	Hideg vízben fehéríthető	Nem fehéríthető

				
VASALÁS	Erős vasalás max.200°C	Közepes vasalás max.150°C	Könnyű vasalás max.110°C	Nem vasalható

				
SZÁRAZ TISZTÍTÁS	Száraz tisztítás- valamennyi vegyszerrel	Száraz tisztítás perklórral, benzines oldattal, tisztá alkohollal R111 és R113	Száraz tisztítás benzin oldattal, tiszta alkohollal és R113	Nem tisztítható szárazon R113

				 Normál hőmérséklet  Csökkentett hőmérséklet	
SZÁRÍTÁS	Fektetve szárítás	Függesztve szárítás	Ruha- fogason szárítva	Ruhaszárító gépben szárítható	Nem szárítható ruhaszárító gépben

MAGYAR



A művelet végrehajtásának sorrendje

Az első mosás előtt ajánljuk, hogy öntsön 2 liter vizet a fő mosószertartó fiókba , hogy aktivizálja az ECO szelepet. Ezután végezzen el egy 95°C-os pamut ciklust üres géppel, hogy eltávolítson a gyártás közben esetlegesen visszamaradt bármilyen anyagot a dobból.

Öntsön fél adag mosószert a fő mosószertartó fiókba, és indítsa be a gépet.

1. A ruhanemű gépbe helyezése

Nyissa ki a kerek ajtót.

Helyezze be a ruhaneműt egyenként a mosógép dobjába. Amennyire csak lehet, terítse szét a ruhákat.

Csukja be a kerek ajtót.

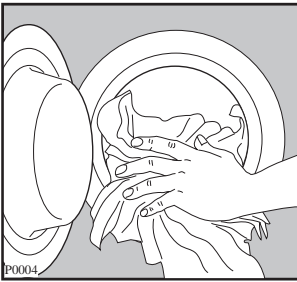

2. A mosószert adagolása

Húzza ki ütközésig a mosószertartót.

Öntse a gyártó cég által javasolt mennyiséget a  rekeszbe.

Ha előmosást akar végezni, öntsön mosószert az arra szolgáló  rekeszbe.

3. Adalékanyag adagolása

Ha lágyítószeret kíván használni, úgy azt öntse a  rekeszbe. **Ügyeljen, hogy a «Max.» jelzés fölé ne kerüljön szer.**

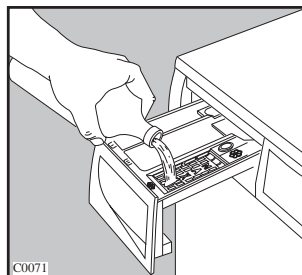
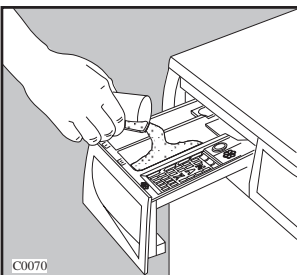

4. Állítsa be a kívánt programot.

Fordítsa a programkapcsolót a kívánt programra. Az INDÍTÁS/SZÜNET (START/PAUSE) gomb lámpája villogni kezd.

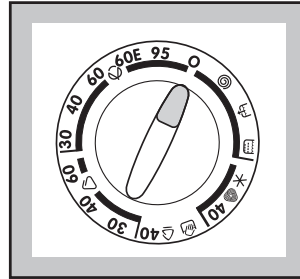

5. Állítsa be a centrifugálási sebesség, vagy a vagy a opciót

Fordítsa a centrifugálás beállító gombot a kívánt állásra.

ZWF 826

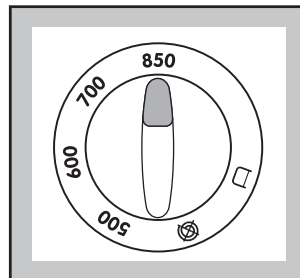

ZWF 1026

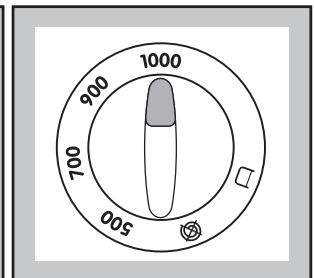

ZWF 1226

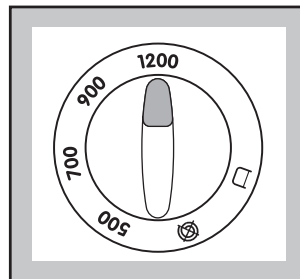

6. Nyomja be a kívánt opciós gombot/gombokat

A benyomott gombnak megfelelő lámpa kigyullad.

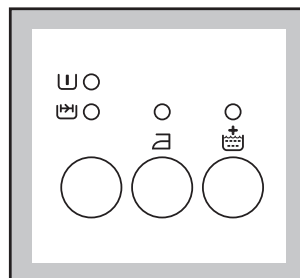

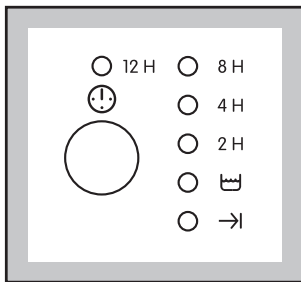

7. A KÉSLELTETETT INDÍTÁS (DELAY START) kiválasztása

Mielőtt elindítaná a programot, ha az indítást késleltetni kívánja, nyomja be ismételten a KÉSLELTETETT INDÍTÁS (DELAY START)  gombot a kívánt késleltetés beállításához. A megfelelő lámpa kigyullad.



8. A mosógép indítása

A kívánt program elindításához nyomja be az  INDÍTÁS/SZÜNET gombot. A megfelelő jelzőlámpa abbahagyja a villogást és égve marad egészen a program végéig. A  lámpa kigyullad.

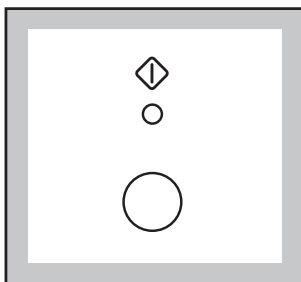

Ha a  KÉSLELTETETT INDÍTÁS opciót beállították, a mosógép elkezd a visszaszámlálást.

9. A program módosítása a ciklus közben

Mielőtt bárminemű módosítást végezne, állítsa a mosógépet szünet állapotba az INDÍTÁS/SZÜNET (START/PAUSE) gomb benyomásával.

Bármelyik fázis módosítható a program beindítása előtt.

Miután a program beindult, úgy lehet módosítani, hogy a program-kapcsolót "O"-ra állítja, s utána állítja be az új programot. A mosóvíz a dobban marad. Indítsa be az új programot az INDÍTÁS/SZÜNET (START/PAUSE) gomb benyomásával.

N. B.: A víz kiürítéséhez az új ciklus beindítása előtt le kell nullázni a programot, és be kell állítani az  ÜRÍTÉS ciklust.

10. A program megszakítása

Nyomja be az  INDÍTÁS/SZÜNET gombot egy már folyamatban lévő program megszakításához. A megfelelő jelzőlámpa elkezd villogni. Nyomja be újra ezt a gombot a program újraindításához.

11. Egy program törlése

Állítsa a programkapcsolót **O** helyzetbe ahhoz, hogy az éppen működő programot törölje. Ezután választható egy új program.

12. Az ajtó kinyitása a program indulását követően



Mindenekelőtt állítsa le a mosógépet az  INDÍTÁS/SZÜNET gomb benyomásával.



Ha az ajtó nem nyílik ki ez azt jelenti, hogy a víz hőmérséklete túl magas vagy, hogy a víz szintje meghaladja az ajtó alsó szélét (amely a víz kifolyásához vezetne) vagy, hogy a dob centrifugál. Ha az ajtót nem tudja kinyitni noha ez feltétlenül szükséges lenne, kapcsolja ki a gépet úgy, hogy a kapcsolót az **O** állásra fordítja. Kb. egy-két perc elteltével kinyithatja az ajtót. (ÜGYELJEN A VÍZ SZINTJÉRE!).

13. A program vége

A gép automatikusan leáll.

Az INDÍT/SZÜNET jelzőlámpa kialszik, a VÉGE → és a  jelzőlámpa (működés közben) kigyullad.

Ha a **Víz a dobban (Anti-crease)**  programot választotta ki, a **Vége (END)**  jelzőlámpa égve marad, és a gép ajtaja zárva van, ami azt jelzi, hogy a vizet ki kell engedni, mielőtt az ajtót kinyitja.

Ennek végrehajtásához állítsa a programkapcsolót "O" helyzetbe, majd állítsa be a (vízleengedés)  vagy az (spin)  programot. A centrifuga program maximális sebességen megy végbe. Hogy elkerülje a gyűrődést a műszálás, kényes és gyapjú ruhaneműk esetén, csökkenheti a centrifugálás sebességét a megfelelő gomb segítségével.

Kapcsolja ki a gépet a programkapcsolónak "O" helyzetbe való állításával.











Várjon kb. két percet, mielőtt kinyitja az ajtót, így időt hagy az elektromos zárrendszer feloldásához.

Vegye ki a ruhaneműt a dobból és óvatosan ellenőrizze, hogy teljesen üres-e.

Ha nem kíván további mosást végezni zárja el a vízcsapot. Hagyja a mosógép ajtaját nyitva, így elkerülheti penész és kellemetlen szagok képződését.

Mosásprogramok

Pamut és vászon mosására szolgáló “erős” programok













































Ruhanemű típus	Program/ Hőmérséklet	Ruhanemű típusa	További funkciók	Maximalis adag	Energiafogyasztás*		
					Villamos energia kWh	Víz liter	Idő perc
Fehér pamut 	95°	Lepedők, háztartási ruhanemű, törölközők, asztalterítők		5 kg	2.0	53	145
Fehér pamut ruhanemű színtartó ruhanemű 	60E** energia-takarékos	Lepedők, háztartási ruhanemű, fehérenemű, törölközők		5 kg	0,85	49	135
Fehér pamut ruhanemű színtartó ruhanemű 	60°	Normál szennyezett ruhanemű, például kéztörölkők, lepedők, fehérenemű, asztalterítők, ingek, blúzok		5 kg	1.2	49	120
Nem színtartó pamut 	40°	Normál szennyezett ruhanemű, például fehérenemű, asztalterítők, ingek, blúzok		5 kg	0.55	49	115
Nem színtartó pamut 	30°	Kevésbé szennyezett ingek, blúzok		5 kg	0.37	49	110

* A táblázatban feltüntetett energiafogyasztási adatok csupán tájékoztató jellegűek, azok a mosandó ruha mennyiségétől, típusától, a víz alaphőmérsékletétől és a környezeti hőmérséklettől függően változhatnak. Az adatok valamennyi programhoz alkalmazható legmagasabb hőmérsékletre vonatkoznak.

** Az EGK 92/75 irányelvnek megfelelően az energia címkén feltüntetett energiafogyasztási adatok erre a programra vonatkoznak 60E.

Mosásprogramok







“Mosási” program műszálás , kényes , kézi mosás  és gyapjú 

Ruhanemű típus	Program/ Hőmérséklet	Ruhanemű típusa	További funkciók	Maximalis adag	Energiafogyasztás*		
					Villamos energia kWh	Víz liter	Idő perc
Műszálás ruhanemű 	60°	Ingek, blúzok, fehérnemű, vegyes anyagok	      	2 kg	0.85	52	90
Műszálás ruhanemű 	40°	Műszálás vagy vegyes anyagok, színes ruhanemű	      	2 kg	0.40	49	75
Műszálás ruhanemű 	30°	Fehérnemű, blúzok, ingek, amelyek nem mennek össze	      	2 kg	0.20	49	70
Kényes ruhanemű 	40°	Akril, viszkóz, polieszter keverékek	      	2 kg	0.50	52	60
Kézi mosás 	30°	Kényes anyagok, például függönyök, selymek	  	1 kg	0.35	53	50
Gyapjú 	40°	A  emblémával ellátott gyapjú termékek	  	1 kg	0.35	53	55
Gyapjú 	✖ hideg	Különösen kényes gyapjú ruhanemű	  	1 kg	0.28	53	40

* A táblázatban feltüntetett energiafogyasztási adatok csupán tájékoztató jellegűek, azok a mosandó ruha mennyiségétől, típusától, a víz alaphőmérsékletétől és a környezeti hőmérséklettől függően változhatnak. Az adatok valamennyi programhoz alkalmazható legmagasabb hőmérsékletre vonatkoznak.

Mosásprogramok

Különleges mosási programok

Ruhanemű típus	Program/ Hőmérséklet	Ruhanemű típusa	További funkciók	Maximalis adag	Energiafogyasztás*		
					Villamos energia kWh	Víz liter	Idő perc
 Öblítés	Ezzel a programmal a kézzel mosott ruhaneműt lehet öblíteni és centrifugálni	3 öblítés Rövid centrifugálás		5 kg	0.05	52	30
 Vízkievetés	Az utolsó öblítővíz kivezetéséhez ha a  opciós programot állított be	Vízkievetés		/	-	-	2
 Centrifugálás	Külön centrifuga pamut, műszálás, kényes és gyapjú ruhaneműhöz	Hosszú centrifugálás (1000, 900 fordulatszám/perc) (1200, 900 fordulatszám/perc) Rövid centrifugálás (700, 500 fordulatszám/perc)		5 kg	-	-	10 6
 Reset/Off	A folyamatban lévő mosási program törléséhez és a mosógép kikapcsolásához			/	-	-	-

* A táblázatban feltüntetett energiafogyasztási adatok csupán tájékoztató jellegűek, azok a mosandó ruha mennyiségétől, típusától, a víz alaphőmérsékletétől és a környezeti hőmérséklettől függően változhatnak.

Karbantartás

Külső felület

A mosógép külső felületét langyos vízzel és karcmentes semleges mosószerrel tisztítsa. Öblítse le tiszta vízzel, majd puha ruhával törölje szárazra.

Fontos: a burkolat tisztításához ne használjon alkoholt, oldószert vagy más hasonló terméket!

Kerek ajtó

Időszakonként ellenőrizze, hogy nincsenek-e kapcsok, gombok, fogvájók a kerek ajtó betétjében.

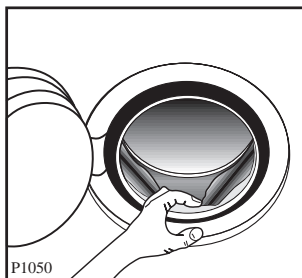

Mosószertartó

A mosószerek és adalékanyagok hosszú távon lerakódásokat képeznek.

Folyó víz alá tartva időnként tisztítsa meg a mosószertartót. A mosógépből való kiemeléséhez nyomja le a bal oldalon hátul található billentyűt.

A tisztítás könnyítése érdekében, az adalékszereknek fenntartott rekesz felső részé kivehető.

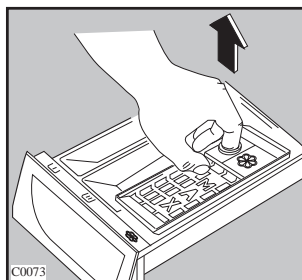
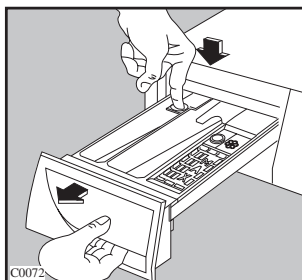

A mosószerek hosszú távon lerakódásokat képezhetnek a mosószertartó helyén is; ezt egy használt fogkefe segítségével tisztíthatja meg. Helyezze vissza a mosószertartót a helyére.

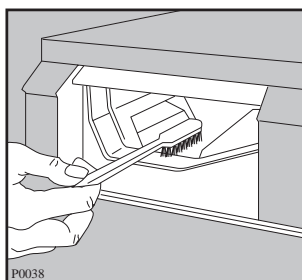

Befolyócső-szűrő

Ha azt veszi észre, hogy a gépnek több időre van szüksége ahhoz, hogy megteljen vízzel, akkor ellenőriznie kell, hogy a befolyócső szűrője nem tömődött-e el.

Zárja el a vízcsapot.

Csavarja le a csövet a csapról.

Tisztítsa meg a szűrőt egy erősszálú kefével.

Csavarja vissza a csövet a csapra.

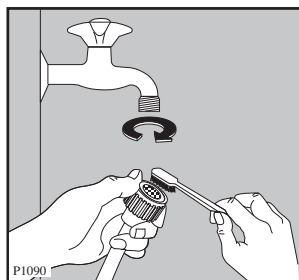

Kivezető szivattyú

A szivattyút ellenőrizni kell, főleg ha:

- gép nem vezeti ki a vizet és/vagy nem centrifugál,
- ha a gépből furcsa zaj hallható vízkiürítés közben, mely olyan tárgyak jelenlétének tudható be, mint gombok, biztosítótűk, csatok, amelyek a kivezető szivattyút elzárják.

A következőképpen járjon el:

- húzza ki a villásdugót a dugaszoló aljzatból
- ha a műveletet a program közben végzi, várja meg amíg a víz kihűl
- nyissa ki az ajtócskát

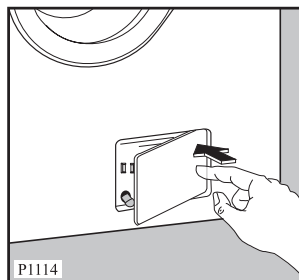

- helyezzen egy edényt a szivattyút alá, amelybe a gépből távozó víz folyhat

- akassza ki a vízkivezető csövet és vegye le róla a dugót. Amikor már nem folyik belőle víz, csavarja ki és vegye ki a szivattyút. Tartson kéznél egy ruhát, amivel felitathatja a vizet amely a szivattyút kicsavarásánál távozik a gépből.

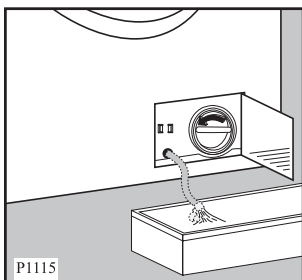

- távolítsa el esetleges tárgyakat a szivattyúból úgy, hogy a kezével megforgatja

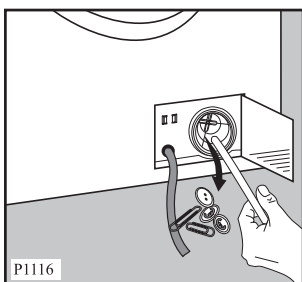

- tegye vissza a dugót a csőre és helyezze vissza ez utóbbit a helyére

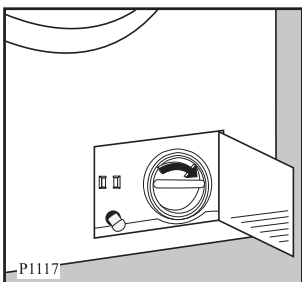

- csavarja vissza a szivattyút
- zárja vissza az ajtócskát.

A víz kiürítése szükség esetén

Ha a gép nem üríti ki a vizet, a következőket kell tennie:

- húzza ki a dugót a konnektorból;
- zárja el a vízcsapot;
- ha szükséges, várja meg, míg a mosóvíz kihűl;
- nyissa ki a szivattyú ajtócskáját
- tegyen egy edényt a padlózatra és helyezze bele a kivezető cső végét, amely a szivattyú mellett található, és vezesse ki több lépésben a gépből a vizet
- tisztítsa meg a szivattyút az előzőekben leírtak alapján
- helyezze vissza a dugót a kivezető csőre és helyezze vissza ez utóbbit a helyére, csavarja vissza a szivattyút és zárja vissza az ajtócskát.

Fagy elleni óvintézkedések

Ha a gépet olyan helyen állították fel, ahol a hőmérséklet 0°C alá süllyedhet, a következők szerint járjon el:

- Húzza ki a villásdugót a dugaszoló aljzatból.
- Zárja el a vízcsapot és csavarja le a befolyócsövet a csapról.
- Helyezze a szivattyú kivezető csővének végét és a befolyócső végét a padlózatra elhelyezett edénybe és vezesse ki a vizet.
- Csavarja vissza a víz befolyócsövet és helyezze vissza a helyére a kivezető csövet, ügyelve arra, hogy a végét az erre a célra szolgáló dugóval zárja.

Ezen műveletek elvégzésével a mosógépben maradt víz kifolyik, s ezzel elkerüli a jégképződést, melynek következtében a gép egyes belső részei megsérülhetnek.

Amikor ismét üzembe helyezi a gépet, győződjön meg arról, hogy a környezeti hőmérséklet meghaladja a 0°C-ot.

Fontos!

Minden egyes alkalommal, amikor a vizet a kivezető csövön keresztül kiüríti, ezt követően kb. 2 liter vizet kell a mosószeres fiók mosási rekeszébe önteni és a vízkiürítő programot beállítani. Ez működésbe hozza a "gömb" szelep egységet, mellyel elkerülheti, hogy a mosószer egy része felhasználatlanul maradjon a gépben a rákövetkező mosáskor.







Működési rendellenességek

Problémák, melyeket egyedül is megoldhat:

A gép működése közben lehetséges, hogy a → **VÉGE** jelzőlámpa villog jelezvén, hogy valamelyik egység nem működik megfelelően.

- 4 villogás = az ajtó nyitva
- 2 villogás = vízkivezetési probléma
- 1 villogás = vízellátási probléma

Amikor a problémát kiküszöbölte, nyomja be az  **INDÍTÁS/SZÜNET** gombot a program újraindításához. Ha mindezen ellenőrzések után továbbra is fennáll a probléma, lépjen kapcsolatba a helyi Márkaszervizzel.

Meghibásodás	Lehetséges okok
<ul style="list-style-type: none"> • A gép nem működik: 	<ul style="list-style-type: none"> • Az ajtó nincs jól becsukva. • Amosógép dugója nincs az aljzatba dugva • Az aljzatban nincs áram. • A  olvadóbiztosíték kiégett. • A programkapcsolót nem jól állította be és az  INDÍTÁS/SZÜNET gombot nem nyomta be. • A  KÉSLELTETETT INDÍTÁS opciót állította be.
<ul style="list-style-type: none"> • A gép nem szív be vizet: 	<ul style="list-style-type: none"> • Avízcsap el van zárva. • Abefolyócső szűrő eldugult. • Abefolyócső összenyomódott vagy megtört. •  ajtó nincs megfelelően zárva.
<ul style="list-style-type: none"> • A gép beszívja, de azonnal ki is üríti a vizet: 	<ul style="list-style-type: none"> • Avíz-kivezető cső vége túl alacsonyan van a mosógéphez képest.
<ul style="list-style-type: none"> • A gép nem üríti ki a vizet és/vagy nem centrifugál: 	<ul style="list-style-type: none"> • Avíz-kivezető cső összenyomódott vagy megtört • Az  vagy  opció került beállításra. • Avíz-kivezető szivattyú nem működik.
<ul style="list-style-type: none"> • Víz van a padlózaton: 	<ul style="list-style-type: none"> • Túlságosan sok vagy nem megfelelő mosószert használt (túl sok hab képződik). • Ellenőrizze, hogy nincs-e szivárgás a befolyócső valamelyik szorítógyűrűjénél. Ez nem könnyű, mivel a víz a csövön lefolyik; ellenőrizze ezért, hogy nem nedves-e a cső. • Akifolyó cső sérült vagy nem megfelelően van elhelyezve a szivárgások megelőzéséhez. • Amosószertartó fiók eltömődött. • Akivezető rendszer csővezetéke eldugult.
<ul style="list-style-type: none"> • A mosás eredménye nem kielégítő: 	<ul style="list-style-type: none"> • Kevés illetve nem megfelelő mosószert használt. Nem elégséges mosószert használata esetén a ruhanemű szürkés színű lesz. • Amakacs foltokat nem kezelte előzetesen. • Nem a megfelelő mosási programot választotta. • Túl nagy mennyiségű ruhaneműt töltött a dobba.
<ul style="list-style-type: none"> • A gép centrifugáláskor vibrál: 	<ul style="list-style-type: none"> • Aszállításhoz használt tartozékok és csomagolás nem lett eltávolítva. • Amosógép a falhoz vagy bútorhoz ér. • Amosógép nincs vízszintben és nem stabil (ellenőrizze diagonálisan). • Aruhaneműt nem megfelelően terítette szét a dobban. • lehet, hogy túl kis mennyiségű ruhanemű van a dobban.

Meghibásodás	Lehetséges okok
<ul style="list-style-type: none"> • Az ajtó nem nyílik ki: 	<ul style="list-style-type: none"> • Amosási program még folyamatban van. • Az ajtó zárószervezete még nem oldott ki. • Az üstben még víz van: ha az üstben víz van, az ajtót nem lehet kinyitni (<input type="checkbox"/> VÍZ A DOBBAN opciót állította be).
<ul style="list-style-type: none"> • A centrifugálás későn kezdődik, vagy a gép nem centrifugál 	<ul style="list-style-type: none"> • Az elektronikus kiegyensúlyozó rendszer megszakította a centrifugálást, mert a ruhanemű nem megfelelően oszlik el a dobben. A ruhanemű a dob ellenkező irányba történő forgásával kerül újra elosztásra. Lehet, hogy a dob többszöri ilyen irányú forgására van szükség ahhoz, hogy az egyensúly visszaálljon. Ha 10 perc eltelte után sem oszlik el megfelelően a ruhanemű, a gép nem centrifugál. Ez esetben Önnek kell kézzel szétteríteni a ruhaneműt és újra beállítani a centrifugálási programot.
<ul style="list-style-type: none"> • A gép szokatlan zajt bocsát ki: 	<ul style="list-style-type: none"> • Agép olyan típusú motorral rendelkezik, mely a hagyományos motorokhoz képest szokatlan zajt bocsát ki. Ez az új motor a gép centrifugálása alatt szabályosabb indulást és a ruhanemű egyenletesebb eloszlását biztosítja, ugyanakkor növeli a készülék stabilitását.
<ul style="list-style-type: none"> • A dobben nem látható víz: 	<ul style="list-style-type: none"> • Amodern technológiával rendelkező készülékek energiatakarékosak. Igen kis mennyiségű vizet használnak anélkül, hogy ez a mosási eredményt negatívan befolyásolná.

Ha nem sikerül kijavítani vagy meghatározni a hibát, forduljon szakszervízhez. Ezt megelőzően jegyezze fel a gép típusát, a termékszámát/Prod./ No./ és a vásárlás időpontját, mert ezeket kérni fogják Öntől.

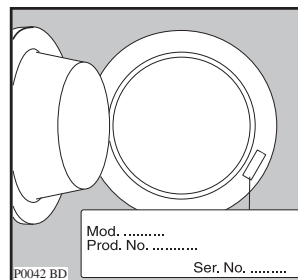



🔗 From the Electrolux Group. *The world's No.1 choice.*

The Electrolux Group is the world's largest producer of powered appliances for kitchen, cleaning and outdoor use. More than 55 million Electrolux Group products (such as refrigerators, cookers, vacuum cleaners, chain saws and lawn mowers) are sold each year to a value of approx. 14 billion USD in more than 150 countries around the world.